

TERÇA-FEIRA, 26/05/2026

EDIÇÃO Nº 1108

Poder Executivo

# DIÁRIO OFICIAL

Prefeitura Municipal  
de Contendas do Sincorá





# DIÁRIO OFICIAL DO PODER EXECUTIVO

## PREFEITURA MUNICIPAL DE CONTENDAS DO SINCORÁ

Estado da Bahia

TERÇA-FEIRA | 26/05/2026 | EDIÇÃO Nº 1108

# SUMÁRIO

1. **CONCORRÊNCIA ELETRÔNICA Nº 003/2026.**
  - 1.1. AVISO PUBLICAÇÃO DO EDITAL.
  - 1.2. EDITAL DA CONCORRÊNCIA ELETRÔNICA Nº 003/2026.
  - 1.3. PLANILHA ORÇAMENTÁRIA.

**AVISO PUBLICAÇÃO DO EDITAL**  
**CONCORRÊNCIA ELETRÔNICA Nº 003/2026**  
**PROCESSO ADMINISTRATIVO N º 035/2026**

A Prefeitura Municipal de Contendas do Sincorá comunica a abertura da Concorrência Eletrônica nº 003/2026, cujo objeto é o Contratação de empresa especializada em engenharia para execução integral de obras de pavimentação em paralelepípedo e drenagem superficial em vias públicas do Município de Contendas do Sincorá/BA, conforme Convênio nº 223/2026, celebrado entre a Companhia de Desenvolvimento Urbano do Estado da Bahia – CONDER e o Município de Contendas do Sincorá/BA, projetos, planilhas orçamentárias, cronograma físico-financeiro e demais anexos que integram este instrumento para todos os fins de direito.

**VALOR DA CONTRATAÇÃO:** (Disponível na Planilha orçamentária).

**Cronograma:**

- Início do acolhimento das propostas:** 26/05/2026 às 08h00
- Final do acolhimento das propostas:** 09/06/2026 às 17h00
- Abertura das propostas:** 09/06/2026 às 17h00
- Início da sessão pública:** 10/06/2026 às 10h00

O Concorrência será realizado online na plataforma: <https://bnc.org.br/>

**MODO DE DISPUTA:** Aberto.

Para mais informações, entre em contato pelo e-mail: [licitacoescontendas@gmail.com](mailto:licitacoescontendas@gmail.com) ou compareça à sede da Prefeitura Municipal de Contendas do Sincorá, localizada na Praça Municipal, nº 100, Centro, onde o edital poderá ser adquirido. Outros atos referentes a este processo e ao edital serão publicados no Diário Oficial do Município: <https://contendasdosincora.ba.gov.br/diario-oficial/>.

Evelin Souza dos Santos Pregoeira Oficial **Contendas do Sincorá, 25 de maio de 2026.**

**EDITAL DA CONCORRÊNCIA ELETRÔNICA Nº 003/2026.**  
**PROCESSO ADMINISTRATIVO Nº 035/2026**

Torna-se público que o Município de Contendas do Sincorá, por meio do Departamento de Licitações, realizará licitação, na modalidade CONCORRÊNCIA, na forma ELETRÔNICA, nos termos da Lei nº 14.133, de 2021, e demais legislação aplicável e, ainda, de acordo com as condições estabelecidas neste Edital.

**1. DO OBJETO**

O objeto da presente licitação é contratação de empresa especializada em engenharia para execução integral de obras de pavimentação em paralelepípedo e drenagem superficial em vias públicas do Município de Contendas do Sincorá/BA, conforme Convênio nº 223/2026, celebrado entre a Companhia de Desenvolvimento Urbano do Estado da Bahia – CONDER e o Município de Contendas do Sincorá/BA, projetos, planilhas orçamentárias, cronograma físico-financeiro e demais anexos que integram este instrumento para todos os fins de direito.

1.1. A licitação será realizada em grupo único, formados por itens, conforme tabela constante no Projeto Básico/Termo de Referência, devendo o licitante oferecer proposta para todos os itens que o compõem.

**2. DA PARTICIPAÇÃO NA LICITAÇÃO**

2.1. Poderão participar desta licitação os interessados que estiverem previamente credenciados no Sistema de Cadastramento Unificado de Fornecedores - SICAF e no Sistema Eletrônico de Licitações do BNC Compras (<https://bnc.org.br>).

2.2. O licitante responsabiliza-se exclusiva e formalmente pelas transações efetuadas em seu nome, assume como firmes e verdadeiras suas propostas e seus lances, inclusive os atos praticados diretamente ou por seu representante, excluída a responsabilidade do provedor do sistema ou do órgão ou entidade promotora da licitação por eventuais danos decorrentes de uso indevido das credenciais de acesso, ainda que por terceiros.

2.3. É de responsabilidade do cadastrado conferir a exatidão dos seus dados cadastrais nos Sistemas relacionados no item anterior e mantê-los atualizados junto aos órgãos responsáveis pela informação, devendo proceder, imediatamente, à

correção ou à alteração dos registros tão logo identifique incorreção ou aqueles se tornem desatualizados.

2.4. A não observância do disposto no item anterior poderá ensejar desclassificação no momento da habilitação.

2.5. Podem participar desta concorrência todos os licitantes do ramo do objeto desta licitação, que atendam todas as exigências deste edital, inserindo-se aí, as Microempresas e Empresas de Pequeno Porte, sendo que, para estas duas últimas, será concedido tratamento favorecido, diferenciado e simplificado, em consonância com a Lei Complementar nº 123/2006, de 14 de dezembro de 2006 e 147/2014

2.6. Não poderão disputar esta licitação:

2.6.1. aquele que não atenda às condições deste Edital e seu(s) anexo(s);

2.6.2. autor do anteprojeto, do projeto básico ou do projeto executivo, pessoa física ou jurídica, quando a licitação versar sobre serviços ou fornecimento de bens a ele relacionados;

2.6.3. empresa, isoladamente ou em consórcio, responsável pela elaboração do projeto básico ou do projeto executivo, ou empresa da qual o autor do projeto seja dirigente, gerente, controlador, acionista ou detentor de mais de 5% (cinco por cento) do capital com direito a voto, responsável técnico ou subcontratado, quando a licitação versar sobre serviços ou fornecimento de bens a ela necessários;

2.6.4. pessoa física ou jurídica que se encontre, ao tempo da licitação, impossibilitada de participar da licitação em decorrência de sanção que lhe foi imposta;

2.6.5. aquele que mantenha vínculo de natureza técnica, comercial, econômica, financeira, trabalhista ou civil com dirigente do órgão ou entidade contratante ou com agente público que desempenhe função na licitação ou atue na fiscalização ou na gestão do contrato, ou que deles seja cônjuge, companheiro ou parente em linha reta, colateral ou por afinidade, até o terceiro grau;

2.6.6. empresas controladoras, controladas ou coligadas, nos termos da Lei nº 6.404, de 15 de dezembro de 1976, concorrendo entre si;

2.6.7. pessoa física ou jurídica que, nos 5 (cinco) anos anteriores à divulgação do edital, tenha sido condenada judicialmente, com trânsito em julgado, por exploração de trabalho infantil, por submissão de trabalhadores a condições análogas às de escravo ou por contratação de adolescentes nos casos vedados pela legislação trabalhista;

2.6.8. agente público do órgão ou entidade licitante;

- 2.6.9. pessoas jurídicas reunidas em consórcio;
- 2.6.10. Organizações da Sociedade Civil de Interesse Público - OSCIP, atuando nessa condição;
- 2.6.11. Não poderá participar, direta ou indiretamente, da licitação ou da execução do contrato agente público do órgão ou entidade contratante, devendo ser observadas as situações que possam configurar conflito de interesses no exercício ou após o exercício do cargo ou emprego, nos termos da legislação que disciplina a matéria, conforme § 1º do art. 9º da Lei nº 14.133, de 2021.
- 2.7. O impedimento de que trata o item 2.6.4 será também aplicado ao licitante que atue em substituição a outra pessoa, física ou jurídica, com o intuito de burlar a efetividade da sanção a ela aplicada, inclusive a sua controladora, controlada ou coligada, desde que devidamente comprovado o ilícito ou a utilização fraudulenta da personalidade jurídica do licitante.
- 2.8. A critério da Administração e exclusivamente a seu serviço, o autor dos projetos e a empresa a que se referem os itens 2.6.2 e 2.6.3 poderão participar no apoio das atividades de planejamento da contratação, de execução da licitação ou de gestão do contrato, desde que sob supervisão exclusiva de agentes públicos do órgão ou entidade.
- 2.9. Equiparam-se aos autores do projeto as empresas integrantes do mesmo grupo econômico.
- 2.10. O disposto nos itens 2.6.2 e 2.6.3 não impede a licitação ou a contratação de serviço que inclua como encargo do contratado a elaboração do projeto básico e do projeto executivo, nas contratações integradas, e do projeto executivo, nos demais regimes de execução.
- 2.11. Em licitações e contratações realizadas no âmbito de projetos e programas parcialmente financiados por agência oficial de cooperação estrangeira ou por organismo financeiro internacional com recursos do financiamento ou da contrapartida nacional, não poderá participar pessoa física ou jurídica que integre o rol de pessoas sancionadas por essas entidades ou que seja declarada inidônea nos termos da Lei nº 14.133/2021.
- 2.12. A vedação de que trata o item 2.6.8 estende-se a terceiro que auxilie a condução da contratação na qualidade de integrante de equipe de apoio, profissional especializado ou funcionário ou representante de empresa que preste assessoria técnica.

### **3. DA APRESENTAÇÃO DA PROPOSTA E DOS DOCUMENTOS DE HABILITAÇÃO**

3.1. Na presente licitação, a fase de habilitação sucederá as fases de apresentação de propostas e lances e de julgamento, conforme o modelo de inversão de fases previsto na Lei nº 14.133/2021.

3.2. *A fase referida no inciso V do caput deste artigo poderá, mediante ato motivado com explicitação dos benefícios decorrentes, anteceder as fases referidas nos incisos III e IV do caput deste artigo, desde que expressamente previsto no edital de licitação”. Art. 17 §1º da lei 14.133/21.*

3.3. *A importância dessa mudança, tem motivações plausíveis, visando acolhimento da melhor proposta, aquela que em tese será instrumento de execução com maior probabilidade de êxito, uma vez que, eliminam-se os licitantes que blefam e os mergulhadores de preços e os chamados licitantes robôs ou coelho. Por se tratar de um objeto que nem sempre o menor preço é a melhor proposta.*

3.4. *A inversão de fases é necessária porque o elemento mais crítico para a seleção das propostas é a comprovação da capacidade técnica das empresas participantes. É imprescindível verificar, inicialmente, se as empresas possuem os recursos e expertise necessários para assegurar a execução do contrato de maneira eficiente e segura ao longo do prazo de vigência. Somente após a validação dessa aptidão técnica é que será avaliada a proposta econômica.*

3.5. A documentação de habilitação deverá ser condicionada/anexada de forma prévia considerando a inversão de fases, até o dia e horário marcado, no campo apropriado indicado pelo sistema da concorrência eletrônica, exigidos neste Edital, ocorrendo por meio de chave de acesso e senha.

3.6. A não apresentação da proposta comercial inicial no sistema eletrônico, dentro do prazo estabelecido, acarretará a **desclassificação da licitante**, impedindo sua participação na fase de lances.

3.7. O envio da proposta INICIAL deverá ser condicionada/anexada de forma prévia considerando a inversão de fases, até o dia e horário marcado, no campo apropriado indicado pelo sistema da concorrência eletrônica, exigidos neste Edital, ocorrendo por meio de chave de acesso e senha e o envio da proposta

READEQUADA, solicitada pelo agente de contratação o envio no prazo de até 02 (duas horas), somente do arrematante provisoriamente vencedor, no campo apropriado indicado pelo sistema da concorrência eletrônica exigidos neste Edital, ocorrerá por meio de chave de acesso e senha.

**3.8.** No cadastramento da proposta inicial, o licitante declarará, em campo próprio do sistema, que:

**3.8.1.** Está ciente e concorda com todas as condições contidas neste edital e em seus anexos, bem como declara que a proposta apresentada compreende a integralidade dos custos necessários ao atendimento dos direitos trabalhistas assegurados na Constituição Federal, na legislação trabalhista, nas normas infralegais, nas convenções coletivas de trabalho e nos termos de ajustamento de conduta vigentes na data de sua entrega, e que cumpre plenamente os requisitos de habilitação definidos no instrumento convocatório;

**3.8.2.** Não emprega menor de 18 (dezoito) anos em trabalho noturno, perigoso ou insalubre, nem emprega menor de 16 (dezesesseis) anos, salvo na condição de aprendiz, a partir dos 14 (quatorze) anos, nos termos do art. 7º, inciso XXXIII, da Constituição Federal;

**3.8.3.** Não possui empregados executando trabalho degradante ou forçado, em observância ao disposto nos incisos III e IV do art. 1º e no inciso III do art. 5º da Constituição Federal;

**3.8.4.** Que as informações e documentos apresentados são verdadeiros e autênticos, assumindo inteira responsabilidade civil, administrativa e penal por eventual falsidade;

**3.8.5.** Que não se encontra impedido de licitar ou contratar com a Administração Pública, não estando enquadrado em nenhuma das hipóteses previstas no art. 14 da Lei nº 14.133/2021;

**3.8.6.** Que não possui vínculo, direto ou indireto, de natureza técnica, comercial, econômica, financeira, trabalhista ou civil, nem vínculo de parentesco até o terceiro grau, com agentes públicos vinculados ao órgão ou entidade promotora da licitação, nos termos da legislação vigente;

**3.9.** Declara que cumpre as exigências legais de reserva de cargos para pessoas com deficiência e para reabilitados da Previdência Social, previstas em lei e em normas específicas.

3.10. O licitante organizado sob a forma de cooperativa deverá declarar, ainda, em campo próprio do sistema eletrônico, que cumpre integralmente os requisitos estabelecidos no art. 16 da Lei nº 14.133/2021, quando aplicável.

3.11. Declara, sob responsabilidade civil, administrativa e penal, que não existem fatos supervenientes impeditivos de sua habilitação, comprometendo-se a comunicar imediatamente à Administração qualquer ocorrência posterior, nos termos da legislação vigente.

3.12. O fornecedor enquadrado como microempresa, empresa de pequeno porte ou sociedade cooperativa deverá declarar, ainda, em campo próprio do sistema eletrônico, que cumpre os requisitos estabelecidos no artigo 3º da Lei Complementar nº 123, de 2006, estando apto a usufruir do tratamento favorecido estabelecido em seus arts. 42 a 49, observado o disposto nos §§ 1º ao 3º do art. 4º, da Lei n.º 14.133, de 2021.

3.12.1. no item exclusivo para participação de microempresas e empresas de pequeno porte, a assinalação do campo “não” impedirá o prosseguimento no certame, para aquele item;

3.12.2. nos itens em que a participação não for exclusiva para microempresas e empresas de pequeno porte, a assinalação do campo “não” apenas produzirá o efeito de o licitante não ter direito ao tratamento favorecido previsto na Lei Complementar nº 123, de 2006, mesmo que microempresa, empresa de pequeno porte ou sociedade cooperativa.

3.13. A falsidade da declaração de que trata os itens **Erro! Fonte de referência não encontrada.** ou **Erro! Fonte de referência não encontrada.** sujeitará o licitante às sanções previstas na Lei nº 14.133, de 2021, e neste Edital.

3.14. Os licitantes poderão retirar ou substituir a proposta ou, na hipótese de a fase de habilitação anteceder as fases de apresentação de propostas e lances e de julgamento, os documentos de habilitação anteriormente inseridos no sistema, até a abertura da sessão pública.

3.15. Não haverá ordem de classificação na etapa de apresentação da proposta e dos documentos de habilitação pelo licitante, o que ocorrerá somente após os procedimentos de abertura da sessão pública e da fase de envio de lances.

3.16. Serão disponibilizados para acesso público os documentos que compõem a proposta dos licitantes convocados para apresentação de propostas, após a fase de envio de lances.

3.17. Desde que disponibilizada a funcionalidade no sistema, o licitante poderá parametrizar o seu valor final mínimo ou o seu percentual de desconto máximo quando do cadastramento da proposta e obedecerá às seguintes regras:

3.17.1. a aplicação do intervalo mínimo de diferença de valores ou de percentuais entre os lances, que incidirá tanto em relação aos lances intermediários quanto em relação ao lance que cobrir a melhor oferta; e

3.17.2. os lances serão de envio automático pelo sistema, respeitado o valor final mínimo, caso estabelecido, e o intervalo de que trata o subitem acima.

3.18. O valor final mínimo ou o percentual de desconto final máximo parametrizado no sistema poderá ser alterado pelo fornecedor durante a fase de disputa, sendo vedado:

3.18.1. valor superior a lance já registrado pelo fornecedor no sistema, quando adotado o critério de julgamento por menor preço; e

3.18.2. percentual de desconto inferior a lance já registrado pelo fornecedor no sistema, quando adotado o critério de julgamento por maior desconto.

3.19. O valor final mínimo ou o percentual de desconto final máximo parametrizado na forma do item **Erro! Fonte de referência não encontrada.**5 possuirá caráter sigiloso para os demais fornecedores e para o órgão ou entidade promotora da licitação, podendo ser disponibilizado estrita e permanentemente aos órgãos de controle externo e interno.

3.20. Caberá ao licitante interessado em participar da licitação acompanhar as operações no sistema eletrônico durante o processo licitatório e se responsabilizar pelo ônus decorrente da perda de negócios diante da inobservância de mensagens emitidas pela Administração ou de sua desconexão.

3.21. O licitante deverá comunicar imediatamente ao provedor do sistema qualquer acontecimento que possa comprometer o sigilo ou a segurança, para imediato bloqueio de acesso.

3.22. Os valores da proposta de preços deverão ser cotados em moeda nacional (Real);

3.23. Serão obrigatoriamente apresentados, além do resumo da proposta de preços, as planilhas referentes a:

3.23.1. Planilha Orçamentária;

3.23.2. Cronograma Físico-Financeiro;

- 3.23.3. Planilha de Composição analíticas unitárias;
- 3.24. Composição unitária do BDI
- 3.25. Serão desclassificadas as propostas, nos termos do artigo 59, da Lei nº 14.133/2021, que:
- 3.25.1. contiverem vícios insanáveis;
- 3.25.2. não obedecerem às especificações técnicas pormenorizadas no edital;
- 3.25.3. apresentarem preços inexequíveis ou permanecerem acima do orçamento estimado para a contratação;
- 3.25.4. não tiverem sua exequibilidade demonstrada, quando exigido pela Administração;
- 3.25.5. apresentarem desconformidade com quaisquer outras exigências do edital, desde que insanável;
- 3.25.6. a verificação da conformidade das propostas poderá ser feita exclusivamente em relação à proposta mais bem classificada, nos termos do §1º, do artigo 59, da Lei nº 14.133/2021;
- 3.25.7. a Administração poderá realizar diligências para aferir a exequibilidade das propostas ou exigir dos licitantes que ela seja demonstrada, conforme disposto no item 5.5.4, nos termos do §2º, do artigo 59, da Lei nº 14.133/2021;
- para efeito de avaliação da exequibilidade e de sobrepreço, serão considerados o preço global, os quantitativos e os preços unitários tidos como relevantes, observado o critério de
- aceitabilidade de preços unitário e global fixados neste edital, conforme as especificidades do mercado correspondente, nos termos do §3º, do artigo 59, da Lei nº 14.133/2021;
- serão consideradas inexequíveis as propostas cujos valores forem inferiores a 75% (setenta e cinco por cento) do valor orçado pela Administração, nos termos do §4º, do artigo 59, da Lei nº 14.133/2021;
- será exigida garantia adicional do licitante vencedor cuja proposta for inferior a 85% (oitenta e cinco por cento) do valor orçado pela Administração, equivalente à diferença entre este último e o valor da proposta, sem prejuízo das demais garantias exigíveis de acordo com a Lei nº 14.133/21;
- Se o licitante for a matriz, todos os documentos deverão estar em nome da matriz, e se o licitante for a filial, todos os documentos deverão estar em nome da filial, exceto

aqueles documentos que, pela própria natureza, comprovadamente, forem emitidos somente em nome da matriz.

Havendo necessidade de analisar minuciosamente os documentos exigidos, o Agente de Contratações suspenderá a sessão, informando no “chat” a nova data e horário para a continuidade da mesma;

Será inabilitado o licitante que não comprovar sua habilitação, seja por não apresentar quaisquer dos documentos exigidos, ou apresentá-los em desacordo com o estabelecido neste Edital.

#### **4. DO PREENCHIMENTO DA PROPOSTA**

4.1. O licitante deverá enviar sua proposta mediante o preenchimento, no sistema eletrônico dos seguintes campos:

4.1.1. Valor unitário e total e seus itens;

4.1.2. Descrição detalhada do objeto, contendo as informações similares à especificação do projeto básico

4.2. Todas as especificações do objeto contidas na proposta vinculam à Contratada.

4.2.1. O licitante [NÃO] poderá oferecer proposta em quantitativo inferior ao máximo previsto para contratação.

4.3. Nos valores propostos estarão inclusos todos os custos operacionais, encargos previdenciários, trabalhistas, tributários, comerciais e quaisquer outros que incidam direta ou indiretamente na execução do objeto.

4.4. Os preços ofertados, tanto na proposta inicial, quanto na etapa de lances, serão de exclusiva responsabilidade do licitante, não lhe assistindo o direito de pleitear qualquer alteração, sob alegação de erro, omissão ou qualquer outro pretexto.

4.5. Se o regime tributário da empresa implicar o recolhimento de tributos em percentuais variáveis, a cotação adequada será a que corresponde à média dos efetivos recolhimentos da empresa nos últimos doze meses.

4.6. Independentemente do percentual de tributo inserido na planilha, no pagamento serão retidos na fonte

4.7. A apresentação das propostas implica obrigatoriedade do cumprimento das disposições nelas contidas, em conformidade com o que dispõe o Projeto Básico/Termo de Referência, assumindo o proponente o compromisso de executar o objeto licitado nos seus termos, bem como de fornecer os materiais, equipamentos,

ferramentas e utensílios necessários, em quantidades e qualidades adequadas à perfeita execução contratual, promovendo, quando requerido, sua substituição.

4.8. O prazo de validade da proposta não será inferior a **60 (sessenta)** dias, a contar da data de sua apresentação.

4.9. Os licitantes devem respeitar os preços máximos estabelecidos nas normas de regência de contratações públicas federais, quando participarem de licitações públicas;

4.9.1. Caso o critério de julgamento seja o de maior desconto, o preço já decorrente da aplicação do desconto ofertado deverá respeitar os preços máximos previstos no item 4.9.

4.10. O descumprimento das regras supramencionadas pela Administração por parte dos contratados pode ensejar a responsabilização pelo Tribunal de Contas da União e, após o devido processo legal, gerar as seguintes consequências: assinatura de prazo para a adoção das medidas necessárias ao exato cumprimento da lei, nos termos do art. 71, inciso IX, da Constituição; ou condenação dos agentes públicos responsáveis e da empresa contratada ao pagamento dos prejuízos ao erário, caso verificada a ocorrência de superfaturamento por sobrepreço na execução do contrato.

## **5. DA ABERTURA DA SESSÃO, CLASSIFICAÇÃO DAS PROPOSTAS E FORMULAÇÃO DE LANCES**

5.1 A abertura da presente licitação dar-se-á em sessão pública, por meio de sistema eletrônico, na data, horário e local indicados neste Edital.

5.2. Após a fase de julgamento de habilitação o Agente de Contratação verificará as propostas inicialmente apresentadas, desclassificando desde logo aquelas que não apresentaram seguro garantia da proposta, não estejam em conformidade com os requisitos estabelecidos neste Edital, contenham vícios insanáveis, ilegalidades, ou não apresentem as especificações exigidas no termo de referência ou estudo técnico preliminar.

5.2.1. Deverá ser apresentada, sob pena de desclassificação, declaração de que suas propostas econômicas compreendem a integralidade dos custos para atendimento dos direitos trabalhistas assegurados na Constituição Federal, nas leis trabalhistas, nas normas infralegais, nas convenções coletivas de trabalho e nos termos de ajustamento de conduta vigentes na data de entrega das propostas, conforme disposição do artigo 63, §1º, da Lei nº 14.133/2021.

- 5.2.2. Também será desclassificada a proposta que identifique o licitante.
- 5.2.3. A desclassificação será sempre fundamentada e registrada no sistema, com acompanhamento em tempo real por todos os participantes.
- 5.3. O sistema ordenará automaticamente as propostas classificadas, sendo que somente as licitantes habilitadas participarão da fase de lances.
- 5.4. O sistema disponibilizará campo próprio para troca de mensagens entre o Agente de Contratação e os licitantes.
- 5.5. Iniciada a etapa competitiva entre aqueles licitantes que foram considerados habilitados, os licitantes deverão encaminhar lances exclusivamente por meio de sistema eletrônico, sendo imediatamente informados do seu recebimento e do valor consignado no registro.
- 5.6. O lance deverá ser ofertado pelo valor global.
- 5.7. Os licitantes poderão oferecer lances sucessivos, observando o horário fixado para abertura da sessão e as regras estabelecidas no Edital.
- 5.8. O licitante somente poderá oferecer lance de valor inferior ao último por ele ofertado e registrado pelo sistema.
- 5.9. O intervalo mínimo de diferença de valores ou percentuais entre os lances, que incidirá tanto em relação aos lances intermediários quanto em relação à proposta que cobrir a melhor oferta ficará livre, podendo o agente de contratação negociar esse percentual.
- 5.10. Será adotado para o envio de lances na concorrência eletrônica o modo de disputa “aberto”, em que os licitantes apresentarão lances públicos e abertos.
- 5.11. A etapa de lances da sessão pública terá duração de dez minutos e, após isso, será prorrogada automaticamente pelo sistema quando houver lance ofertado nos últimos dois minutos do período de duração da sessão pública.
- 5.12. A prorrogação automática da etapa de lances, de que trata o subitem anterior, será de dois minutos e ocorrerá sucessivamente sempre que houver lances enviados nesse período de prorrogação, inclusive no caso de lances intermediários.
- 5.13. Não havendo novos lances na forma estabelecida nos itens anteriores, a sessão pública encerrar-se-á automaticamente, e o sistema ordenará e divulgará os lances conforme a ordem final de classificação.
- 5.14. Definida a melhor proposta, se a diferença em relação à proposta classificada em segundo lugar for de pelo menos 5% (cinco por cento), o pregoeiro, auxiliado pela equipe de apoio, poderá admitir o reinício da disputa aberta, para a definição das

demais colocações.

5.15. Após o reinício previsto no item supra, os licitantes serão convocados para apresentar lances intermediários.

5.16. Durante o transcurso da sessão pública, os licitantes serão informados, em tempo real, do valor do menor lance registrado, vedada a identificação do licitante;

5.17. No caso de desconexão com o Agente de Contratação, no decorrer da etapa competitiva da Concorrência, o sistema eletrônico poderá permanecer acessível aos licitantes para a recepção dos lances.

5.18. Quando a desconexão do sistema eletrônico durante a disputa para o Agente de Contratação persistir por tempo superior a dez minutos, a sessão pública será suspensa e reiniciada somente após decorridas vinte e quatro horas da comunicação do fato pelo Agente de Contratação aos participantes, no sítio eletrônico utilizado para divulgação.

5.19. O critério de julgamento adotado será menor preço, conforme definido em anexos acompanhados a este Edital.

5.20. Caso o licitante não apresente lances, concorrerá com o valor de sua proposta.

5.21. Em relação a participação de microempresas e empresas de pequeno porte, uma vez encerrada a etapa de lances, será efetivada a verificação automática, junto à Receita Federal, do porte da entidade empresarial. O sistema identificará em coluna própria as microempresas e empresas de pequeno porte participantes, procedendo à comparação com os valores da primeira colocada, e esta for empresa de maior porte, assim como das demais classificadas, para o fim de aplicar-se o disposto nos arts. 44 e 45 da LC nº 123, de 2006.

5.22. Nessas condições, as propostas de microempresas e empresas de pequeno porte que se encontrarem na faixa de até 5% (cinco por cento) acima do melhor lance serão consideradas empatadas com a primeira colocada.

5.23. A melhor classificada nos termos do item anterior terá o direito de encaminhar uma última oferta para desempate, obrigatoriamente em valor inferior ao da primeira colocada, no prazo de 5 (cinco) minutos controlados pelo sistema, contados após a comunicação automática para tanto.

5.24. Caso a microempresa ou a empresa de pequeno porte melhor classificada desista ou não se manifeste no prazo estabelecido, serão convocadas as demais licitantes microempresa e empresa de pequeno porte que se encontrem naquele intervalo de 5% (cinco por cento), na ordem de classificação, para o exercício do

mesmo direito, no prazo estabelecido no subitem anterior.

5.25. No caso de equivalência dos valores apresentados pelas microempresas e empresas de pequeno porte que se encontrem nos intervalos estabelecidos nos subitens anteriores, será realizado sorteio entre elas para que se identifique aquela que primeiro poderá apresentar melhor oferta.

5.26. Só poderá haver empate entre propostas iguais (não seguidas de lances), ou entre lances finais da fase fechada do modo de disputa aberto e fechado.

5.27. Havendo eventual empate entre propostas ou lances, o critério de desempate será aquele previsto no art. 60, da Lei nº 14.133 de 2021, portanto, se não houver desempate, será assegurada preferência, sucessivamente, aos bens e serviços produzidos ou prestados por:

5.27.1.1. Empresas estabelecidas no território do Estado ou do Distrito Federal do órgão ou entidade da Administração Pública Estadual ou Distrital licitante ou, no caso de licitação realizada por órgão ou entidade de Município, no território do Estado em que este se localize;

5.27.1.2. Empresas brasileiras;

5.27.1.3. Empresas que invistam em pesquisa e no desenvolvimento de tecnologia no País;

5.27.1.4. Empresas que comprovem a prática de mitigação, nos termos da Lei nº 12.187, de 29 de dezembro de 2009.

5.28. Persistindo o empate, a proposta vencedora será sorteada pelo sistema eletrônico, dentre as propostas ou os lances empatados.

5.29. Encerrada a etapa de envio de lances da sessão pública, o Agente de Contratação deverá encaminhar, pelo sistema eletrônico, contraproposta ao licitante que tenha apresentado o melhor preço, para que seja obtida melhor proposta, vedada a negociação em condições diferentes das previstas neste Edital.

5.29.1. A negociação será realizada por meio do sistema, podendo ser acompanhada pelos demais licitantes.

5.29.2. O Agente de Contratação solicitará ao licitante melhor classificado que, no prazo de 02:00 horas, envie a proposta adequada ao último lance ofertado após a negociação realizada, acompanhada, se for o caso, dos documentos complementares, quando necessários à confirmação daqueles exigidos neste Edital e já apresentados.

5.29.3. É facultado ao Agente de Contratação prorrogar o prazo estabelecido, a partir

de solicitação fundamentada feita no chat pelo licitante, antes de findo o prazo.

5.30. Após a negociação do preço, o Agente de Contratação iniciará a fase de aceitação e julgamento da proposta.

5.31. A negociação poderá ser feita com os demais licitantes, segundo a ordem de

**5.32.** Classificação inicialmente estabelecida, quando o primeiro colocado, mesmo após a negociação, for desclassificado em razão de sua proposta permanecer acima do preço máximo definido pela Administração, nos termos do § 1º do artigo 61 da Lei nº 14.133/21.

### **5.33. DA GARANTIA DA PROPOSTA**

**5.33.1.** Será exigido garantia de 1% do valor da proposta inicialmente apresentada, vedada a identificação do licitante na fase em precede a disputa de preços sob pena de desclassificação da proposta;

**5.33.2.** Caberá ao licitante optar por uma das seguintes modalidades de garantia:

**5.33.3.** Caução em dinheiro ou em títulos da dívida pública emitidos sob a forma escritural,

mediante registro em sistema centralizado de liquidação e de custódia autorizado pelo Banco Central do Brasil, e avaliados por seus valores econômicos, conforme definido pelo Ministério da Economia,

**5.33.4.** Seguro-garantia, com comprovante de pagamento;

**5.33.5.** Fiança bancária emitida por banco ou instituição financeira devidamente autorizada a operar no País pelo Banco Central do Brasil.

**5.33.6.** Prazo de vigência da apólice será de 60 dias nos termos do artigo 96 e 97, da Lei nº 14.133/21.

## **6. DA FASE DE JULGAMENTO**

6.1. Após análise da habitação e encerrada a disputa, o pregoeiro verificará e convocará o licitante provisoriamente classificado em primeiro lugar atende às condições de participação no certame ao referido item, conforme previsto no art. 14 da Lei nº 14.133/2021, legislação correlata e do edital, ou seja, especialmente quanto à existência de sanção que impeça a participação no certame ou a futura contratação, mediante a solicitação da documentação de habilitação:

**6.1.1.** SICAF;

**6.1.2.** Cadastro Nacional de Empresas Inidôneas e Suspensas - CEIS, mantido pela Controladoria-Geral da União (<https://www.portaltransparencia.gov.br/sancoes/ceis>);

e

6.1.3. Cadastro Nacional de Empresas Punidas – CNEP, mantido pela Controladoria-Geral da União (<https://www.portaltransparencia.gov.br/sancoes/cnep>).

6.2. A consulta aos cadastros será realizada em nome da empresa licitante e também de seu sócio majoritário, por força da vedação de que trata o artigo 12 da Lei nº 8.429, de 1992.

6.3. Caso conste na Consulta de Situação do licitante a existência de Ocorrências Impeditivas Indiretas, o Agente de Contratação/Comissão diligenciará para verificar se houve fraude por parte das empresas apontadas no Relatório de Ocorrências Impeditivas Indiretas. (IN nº 3/2018, art. 29, caput)

6.3.1. A tentativa de burla será verificada por meio dos vínculos societários, linhas de fornecimento similares, dentre outros. (IN nº 3/2018, art. 29, §1º).

6.3.2. O licitante será convocado para manifestação previamente a uma eventual desclassificação. (IN nº 3/2018, art. 29, §2º).

6.3.3. Constatada a existência de sanção, o licitante será reputado inabilitado, por falta de condição de participação.

6.4. Na hipótese de inversão das fases de habilitação e julgamento, caso atendidas as condições de participação, será iniciado o procedimento de habilitação.

6.5. Caso o licitante provisoriamente classificado em primeiro lugar tenha se utilizado de algum tratamento favorecido às ME/EPPs, o Agente de Contratação/Comissão verificará se faz jus ao benefício.

6.6. Verificadas as condições de participação e de utilização do tratamento favorecido, o Agente de Contratação/Comissão examinará a proposta classificada em primeiro lugar quanto à adequação ao objeto e à compatibilidade do preço em relação ao máximo estipulado para contratação neste Edital e em seus anexos, observado o disposto no artigo 29 a 35 da IN SEGES nº 73, de 30 de setembro de 2022.

6.7. Será desclassificada a proposta vencedora que:

6.7.1. conter vícios insanáveis;

6.7.2. não obedecer às especificações técnicas contidas no Projeto Básico/Termo de Referência;

6.7.3. apresentar preços inexequíveis ou permanecerem acima do preço máximo definido para a contratação;

6.7.4. não tiverem sua exequibilidade demonstrada, quando exigido pela Administração;

6.7.5. apresentar desconformidade com quaisquer outras exigências deste Edital ou seus anexos, desde que insanável.

6.8. No caso de bens e serviços em geral, é indício de inexequibilidade das propostas valores inferiores a 50% (cinquenta por cento) do valor orçado pela Administração.

6.8.1. A inexequibilidade, na hipótese de que trata o **caput**, só será considerada após diligência do Agente de Contratação/Comissão, que comprove:

6.8.1.1. que o custo do licitante ultrapassa o valor da proposta; e

6.8.1.2. inexistirem custos de oportunidade capazes de justificar o vulto da oferta.

6.9. Em contratação de serviços de engenharia, além das disposições acima, a análise de exequibilidade e sobrepreço considerará o seguinte:

6.9.1. Nos regimes de execução por tarefa, empreitada por preço global ou empreitada integral, semi-integrada ou integrada, a caracterização do sobrepreço se dará pela superação do valor global estimado;

6.9.2. No regime de empreitada por preço unitário, a caracterização do sobrepreço se dará pela superação do valor global estimado e pela superação de custo unitário tido como relevante, conforme planilha anexa ao edital;

6.9.3. No caso de serviços de engenharia, serão consideradas inexequíveis as propostas cujos valores forem inferiores a 75% (setenta e cinco por cento) do valor orçado pela Administração, independentemente do regime de execução.

6.9.4. Será exigida garantia adicional do licitante vencedor cuja proposta for inferior a 85% (oitenta e cinco por cento) do valor orçado pela Administração, equivalente à diferença entre este último e o valor da proposta, sem prejuízo das demais garantias exigíveis de acordo com a Lei.

6.10. Se houver indícios de inexequibilidade da proposta de preço, ou em caso da necessidade de esclarecimentos complementares, poderão ser efetuadas diligências, para que a empresa comprove a exequibilidade da proposta.

6.11. Caso o custo global estimado do objeto licitado tenha sido decomposto em seus respectivos custos unitários por meio de Planilha de Custos e Formação de Preços elaborada pela Administração, o licitante classificado em primeiro lugar será convocado para apresentar Planilha por ele elaborada, com os respectivos valores adequados ao valor final da sua proposta, sob pena de não aceitação da proposta.

6.11.1. Em se tratando de serviços de engenharia, o licitante vencedor será convocado a apresentar à Administração, por meio eletrônico, as planilhas com indicação dos quantitativos e dos custos unitários, seguindo o modelo elaborado pela Administração,

bem como com detalhamento das Bonificações e Despesas Indiretas (BDI) e dos Encargos Sociais (ES), com os respectivos valores adequados ao valor final da proposta vencedora, admitida a utilização dos preços unitários, no caso de empreitada por preço global, empreitada integral, contratação semi-integrada e contratação integrada, exclusivamente para eventuais adequações indispensáveis no cronograma físico-financeiro e para balizar excepcional aditamento posterior do contrato.

**6.12.** Erros no preenchimento da planilha não constituem motivo para a desclassificação da proposta. A planilha poderá ser ajustada pelo fornecedor, no prazo indicado pelo sistema, desde que não haja majoração do preço e que se comprove que este é o bastante para arcar com todos os custos da contratação;

**6.12.1.** O ajuste de que trata este dispositivo se limita a sanar erros ou falhas que não alterem a substância das propostas;

**6.12.2.** Considera-se erro no preenchimento da planilha passível de correção a indicação de recolhimento de impostos e contribuições na forma do Simples Nacional, quando não cabível esse regime.

**6.13.** Para fins de análise da proposta quanto ao cumprimento das especificações do objeto, poderá ser colhida a manifestação escrita do setor requisitante do serviço ou da área especializada no objeto.

**6.14.** Caso o Projeto Básico/Termo de Referência exija a apresentação de amostra, o licitante classificado em primeiro lugar deverá apresentá-la, sob pena de não aceitação da proposta.

**6.15.** Por meio de mensagem no sistema, será divulgado o local e horário de realização do procedimento para a avaliação das amostras, cuja presença será facultada a todos os interessados, incluindo os demais licitantes.

**6.16.** Os resultados das avaliações serão divulgados por meio de mensagem no sistema.

**6.17.** No caso de não haver entrega da amostra ou ocorrer atraso na entrega, sem justificativa aceita pelo Agente de Contratação/Comissão, ou havendo entrega de amostra fora das especificações previstas neste Edital, a proposta do licitante será recusada.

**6.18.** Se a(s) amostra(s) apresentada(s) pelo primeiro classificado não for(em) aceita(s), o Agente de Contratação/Comissão analisará a aceitabilidade da proposta ou lance ofertado pelo segundo classificado. Seguir-se-á com a verificação da(s)

amostra(s) e, assim, sucessivamente, até a verificação de uma que atenda às especificações constantes no Projeto Básico/Termo de Referência.

## **7. DA FASE DE HABILITAÇÃO**

7.1. Os documentos previstos no Projeto Básico/Termo de Referência, necessários e suficientes para demonstrar a capacidade do licitante de realizar o objeto da licitação, serão exigidos para fins de habilitação, nos termos dos arts. 62 a 70 da Lei nº 14.133, de 2021.

7.2. Sendo assim, os documentos exigidos serão:

### **7.2.1 Habilitação jurídica:**

- a) No caso de empresário individual, inscrição no Registro Público de Empresas Mercantis, a cargo da Junta Comercial da respectiva sede;
- b) No caso de sociedade empresária ou empresa individual de responsabilidade limitada - EIRELI: ato constitutivo, estatuto ou contrato social em vigor, devidamente registrado na Junta Comercial da respectiva sede, acompanhado de documento comprobatório de seus administradores;
- c) Inscrição no Registro Público de Empresas Mercantis onde opera, com averbação no Registro onde tem sede a matriz, no caso de ser o participante sucursal, filial ou agência;
- d) No caso de sociedade simples: inscrição do ato constitutivo no Registro Civil das Pessoas Jurídicas do local de sua sede, acompanhada de prova da indicação dos seus administradores;
- e) Decreto de autorização, em se tratando de sociedade empresária estrangeira em funcionamento no País;
- f) No caso de exercício de atividade não listadas nos itens acima: ato de registro ou autorização para funcionamento expedido pelo órgão competente, nos termos da legislação pertinente.
- g) No caso de sociedade cooperativa: ata de fundação e estatuto social em vigor, com a ata da assembleia que o aprovou, devidamente arquivado na Junta Comercial ou inscrito no Registro Civil das Pessoas Jurídicas da respectiva sede, bem como o registro de que trata o art. 107 da Lei nº 5.764, de 1971.

Os documentos acima deverão estar acompanhados de todas as alterações ou da consolidação respectiva.

### **7.2.2 Regularidade fiscal, social e trabalhista:**

- a) Prova de inscrição no Cadastro de Pessoas Físicas ou no Cadastro Nacional de Pessoas Jurídicas;
- b) Certidão negativa de débitos relativos aos tributos federais e à dívida ativa da União;
- c) Prova de regularidade com o Fundo de Garantia do Tempo de Serviço (FGTS);
- d) Prova de inexistência de débitos inadimplidos perante a Justiça do Trabalho, mediante a apresentação de certidão negativa ou positiva com efeito de negativa, nos termos do Título VII-A da Consolidação das Leis do Trabalho, aprovada pelo Decreto-Lei nº 5.452, de 1º de maio de 1943;
- e) Prova de inscrição no cadastro de contribuintes municipal ou estadual, relativo ao domicílio ou sede do licitante, pertinente ao seu ramo de atividade e compatível com o objeto contratual;
- f) Prova de regularidade com a Fazenda Estadual do domicílio ou sede do licitante, relativa à atividade em cujo exercício contrata ou concorre;
- g) Prova de regularidade com a Fazenda Municipal do domicílio ou sede do licitante, relativa à atividade em cujo exercício contrata ou concorre;
- h) Declaração de cumprimento ao disposto no Inciso XXXIII do artigo 7º da Constituição Federal e outras que forem necessárias.

### **7.2.3 Qualificação Econômico-Financeira:**

- a) Certidão negativa de falência expedida pelo distribuidor da sede do licitante;
- b) Balanço patrimonial dos 2 (dois) últimos exercícios sociais, já exigíveis e apresentadas na forma da Lei, que demonstrem a boa situação financeira da empresa na data da apresentação da proposta, vedada a sua substituição por balancetes ou balanços provisórios, podendo ser atualizados por índices oficiais quando encerrado há mais de três meses da data da apresentação da proposta. O índice aqui admitido será o IGPM – Índice Geral de Preços Médios, publicados pela Fundação Getúlio Vargas. (não será obrigada a apresentação para as empresas que comprovarem o enquadramento em Microempresa ou empresa de Pequeno Porte ou MEI). *por profissional habilitado da área contábil, apresentada pelo fornecedor;*
  - b.1) No caso de a pessoa jurídica ter sido constituída há menos de 2 (dois) anos, os documentos exigidos acima, limitar-se-á ao último exercício;
  - b.2) No caso de empresa constituída no exercício social vigente, admite-se a apresentação de balanço patrimonial e demonstrações contábeis referentes ao período de existência da sociedade;

b.3) É admissível o balanço intermediário, se decorrer de lei ou contrato/estatuto social;b.4) Caso o licitante seja cooperativa, tais documentos deverão ser acompanhados da última auditoria contábil-financeira, conforme dispõe o artigo 112 da Lei nº 5.764, de 1971, ou de uma declaração, sob as penas da lei, de que tal auditoria não foi exigida pelo órgão fiscalizador;

c) Comprovação da boa situação financeira da empresa mediante obtenção de índices de Liquidez Geral (LG), Solvência Geral (SG) e Liquidez Corrente (LC), superiores a 1 (um), comprovados mediante a apresentação pelo licitante de balanço patrimonial, demonstração de resultado de exercício e demais demonstrações contábeis do último exercício social obtidos pela aplicação das seguintes fórmulas:

$$LG = \frac{\text{Ativo Circulante} + \text{Realizável a Longo Prazo}}{\text{Passivo Circulante} + \text{Passivo Não Circulante}}$$

$$SG = \frac{\text{Ativo Total}}{\text{Passivo Circulante} + \text{Passivo Não Circulante}}$$

$$LC = \frac{\text{Ativo Circulante}}{\text{Passivo Circulante}}$$

c.1) As empresas criadas no exercício financeiro da licitação deverão atender a todas as exigências da habilitação e poderão substituir os demonstrativos contábeis pelo balanço de abertura. (Lei nº 14.133, de 2021, art. 65, §1º);

c.2) O balanço patrimonial, demonstração de resultado de exercício e demais demonstrações contábeis limitar-se-ão ao último exercício no caso de a pessoa jurídica ter sido constituída há menos de 2 (dois) anos. (Lei nº 14.133, de 2021, art. 69, §6º)

c.3) O atendimento dos índices econômicos previstos neste item deverá ser atestado mediante declaração assinada por profissional habilitado da área contábil, apresentada pelo fornecedor.

c.3.1) Os índices estabelecidos atendem ao disposto no art. 69 da Lei n. 14.1333/21 uma vez que permitem a comprovação de uma avaliação mais precisa da situação financeira da empresa de forma objetiva, os mesmos foram estabelecidos observando percentuais usualmente adotados no mercado para a avaliação da situação financeira das empresas e não frustram ou restringem o caráter competitivo do certame, pois foram estabelecidos em patamares mínimos aceitáveis, com intuito de garantir a continuidade da execução dos serviços, objeto desta licitação.

#### **7.2.4 Qualificação Técnica:**

a) Certidão de Registro e Quitação da Pessoa Jurídica junto ao Conselho Regional de Engenharia e Agronomia – CREA, plenamente válida e compatível com o objeto licitado;

b) Certidão de Registro e Quitação da Pessoa Física junto ao Conselho Regional de Engenharia e Agronomia – CREA, plenamente válida, do Engenheiro Civil responsável técnico da empresa licitante, bem como dos profissionais detentores dos atestados e CAT apresentados;

c) Comprovação de que a licitante possui em seu quadro técnico, na data prevista para abertura da licitação, profissional Engenheiro de Segurança do Trabalho devidamente registrado no CREA, mediante apresentação de Certidão de Registro e Quitação válida;

d) Comprovação de que a licitante possui em seu quadro técnico, na data prevista para abertura da licitação, profissional Engenheiro Ambiental ou Engenheiro Sanitarista devidamente registrado no CREA, mediante apresentação de Certidão de Registro e Quitação válida;

- e) Para empresas não domiciliadas no Estado da Bahia, será exigido o visto do CREA/BA por ocasião da assinatura do contrato, nos termos da legislação aplicável;
- f) Comprovação da capacidade técnica mediante apresentação de um ou mais atestados de capacidade técnica fornecidos por pessoa jurídica de direito público ou privado, devidamente identificada, acompanhados da respectiva Certidão de Acervo Técnico – CAT expedida pelo CREA/CAU competente, nos termos da legislação vigente, em nome da empresa licitante e/ou do(s) responsável(is) técnico(s) e/ou membro(s) da equipe técnica que participarão da execução dos serviços, demonstrando experiência compatível com o objeto da licitação e com os quantitativos previstos no Projeto Básico, acompanhados da respectiva Anotação de Responsabilidade Técnica – ART ou Registro de Responsabilidade Técnica – RRT, quando aplicável;
- g) Atestado(s) fornecido(s) por pessoa jurídica de direito público ou privado com características que demonstrem similaridade às do objeto desta licitação, executadas a qualquer tempo, com quantidades de, no mínimo, 50% (cinquenta por cento), conforme itens de maior relevância, discriminados abaixo.

Item	DESCRIÇÃO	UND	Quantidade Total	Quantidade mínima exigível (50%)
2.2	REGULARIZAÇÃO E COMPACTAÇÃO DE SUBLEITO DE SOLO PREDOMINANTEMENTE ARENOSO, PARA OBRAS DE CONSTRUÇÃO DE PAVIMENTOS. AF_09/2024	m <sup>2</sup>	7736,00	3868,00
3.1	EXECUÇÃO DE PAVIMENTO EM PARALELEPÍEDOS, REJUNTAMENTO COM ARGAMASSA TRAÇO 1:3 (CIMENTO E AREIA). AF_05/2020	m <sup>2</sup>	4881,20	2440,60
3.2	ASSENTAMENTO DE GUIA (MEIO-FIO) EM TRECHO RETO, CONFECCIONADA EM CONCRETO PRÉ-FABRICADO, DIMENSÕES 100X15X13X30 CM (COMPRIMENTO X BASE INFERIOR X BASE SUPERIOR X ALTURA). AF_01/2024	M	1526,00	763
3.3	EXECUÇÃO DE SARJETA DE CONCRETO USINADO, MOLDADA IN LOCO EM TRECHO RETO, 30 CM BASE X 10 CM ALTURA. AF_01/2024	M	1526,00	763

h) A licitante deverá comprovar possuir disponibilidade de fornecimento de materiais pétreos provenientes de jazida ou pedra devidamente licenciada pelos órgãos ambientais e minerários competentes, mediante apresentação de um dos seguintes documentos:

- I – licença ambiental vigente da pedra em nome da própria licitante; ou
- II – contrato, declaração de fornecimento, carta de anuência ou instrumento equivalente firmado com empresa fornecedora de materiais pétreos devidamente

licenciada, acompanhado da respectiva licença ambiental vigente e documentação de regularidade perante os órgãos minerários competentes.

i) A contratada deverá observar integralmente as normas de segurança e medicina do trabalho aplicáveis à execução da obra, especialmente as Normas Regulamentadoras do Ministério do Trabalho, responsabilizando-se pela adoção das medidas de proteção individual e coletiva necessárias à execução dos serviços.

j) A contratada deverá observar integralmente a legislação ambiental aplicável à execução da obra, responsabilizando-se pela destinação ambientalmente adequada dos resíduos e pela utilização de materiais provenientes de fornecedores regularmente licenciados pelos órgãos competentes.

#### **7.2.4.3. Comprovação de vínculo do responsável técnico**

a) comprovação de vínculo entre o profissional responsável técnico e a licitante será realizada mediante a apresentação de um dos seguintes documentos;

b) No caso de vínculo empregatício: cópia da Carteira de Trabalho e Previdência Social (CTPS), expedida pelo Ministério do Trabalho e Emprego (contendo as folhas que demonstrem o número de registro e a qualificação civil):

c) No caso de vínculo societário: ato constitutivo da empresa devidamente registrado no órgão de Registro de Comércio competente, do domicílio ou sede do licitante:

d) No caso de profissional autônomo/liberal: contrato de prestação de serviços.

e) Quando permitida a participação de empresas estrangeiras que não funcionem no País, as exigências de habilitação serão atendidas mediante documentos equivalentes, inicialmente apresentados em tradução livre.

f) Na hipótese de o licitante vencedor ser empresa estrangeira que não funcione no País, para fins de assinatura do contrato ou da ata de registro de preços, os documentos exigidos para a habilitação serão traduzidos por tradutor juramentado no País e apostilados nos termos do disposto no Decreto nº 8.660, de 29 de janeiro de 2016, ou de outro que venha a substituí-lo, ou consularizados pelos respectivos consulados ou embaixadas.

**7.3.** Os documentos exigidos para fins de habilitação poderão ser apresentados em original ou por cópia.

**7.4.** Será verificado se o licitante apresentou declaração de que atende aos requisitos de habilitação, e o declarante responderá pela veracidade das informações prestadas, na forma da lei (art. 63, I, da Lei nº 14.133/2021).

**7.5.** Será verificado se o licitante apresentou no sistema, sob pena de inabilitação, a declaração de que cumpre as exigências de reserva de cargos para pessoa com

deficiência e para reabilitado da Previdência Social, previstas em lei e em outras normas específicas.

7.6. O licitante deverá apresentar, sob pena de desclassificação, declaração de que suas propostas econômicas compreendem a integralidade dos custos para atendimento dos direitos trabalhistas assegurados na Constituição Federal, nas leis trabalhistas, nas normas infralegais, nas convenções coletivas de trabalho e nos termos de ajustamento de conduta vigentes na data de entrega das propostas.

7.7. Considerando que na presente contratação a avaliação prévia do local de execução é imprescindível para o conhecimento pleno das condições e peculiaridades do objeto a ser contratado, o licitante deve atestar, sob pena de inabilitação, que conhece o local e as condições de realização do serviço, assegurado a ele o direito de realização de vistoria prévia.

7.7.1. O licitante que optar por realizar vistoria prévia terá disponibilizado pela Administração data e horário exclusivos, a ser agendado pelo e-mail [licitacoescontendas@gmail.com](mailto:licitacoescontendas@gmail.com), de modo que seu agendamento não coincida com o agendamento de outros licitantes.

7.7.2. Caso o licitante opte por não realizar vistoria, poderá substituir a declaração exigida no presente item por declaração formal assinada pelo seu responsável técnico acerca do conhecimento pleno das condições e peculiaridades da contratação.

7.7.3. Somente haverá a necessidade de comprovação do preenchimento de requisitos mediante apresentação dos documentos originais não-digitais quando houver dúvida em relação à integridade do documento digital ou quando a lei expressamente o exigir. (IN nº 3/2018, art. 4º, §1º, e art. 6º, §4º).

7.8. É de responsabilidade do licitante conferir a exatidão dos seus dados cadastrais no Sicafe e mantê-los atualizados junto aos órgãos responsáveis pela informação, devendo proceder, imediatamente, à correção ou à alteração dos registros tão logo identifique incorreção ou aqueles se tornem desatualizados. (IN nº 3/2018, art. 7º, caput).

7.8.1. A não observância do disposto no item anterior poderá ensejar desclassificação no momento da habilitação. (IN nº 3/2018, art. 7º, parágrafo único).

7.9. A verificação pelo Agente de Contratação/Comissão, em sítios eletrônicos oficiais de órgãos e entidades emissores de certidões constitui meio legal de prova, para fins de habilitação.

7.9.1. Os documentos exigidos para habilitação serão enviados por meio do sistema, em formato digital, no prazo de [NO MÍNIMO, DUAS HORAS], prorrogável por igual período, contado da solicitação do Agente de Contratação/Comissão.

7.9.2. Na hipótese de a fase de habilitação anteceder a fase de apresentação de propostas e lances, os licitantes encaminharão, por meio do sistema, simultaneamente os documentos de habilitação e a proposta com o preço ou o percentual de desconto, observado o disposto no § 1º do art. 36 e no § 1º do art. 39 da Instrução Normativa SEGES nº 73, de 30 de setembro de 2022.

7.10. A verificação dos documentos de Habilitação somente será feita em relação ao licitante vencedor.

7.10.1. Os documentos relativos à regularidade fiscal que constem do Projeto Básico/Termo de Referência somente serão exigidos, em qualquer caso, em momento posterior ao julgamento das propostas, e apenas do licitante mais bem classificado.

7.10.2. Respeitada a exceção do subitem anterior, relativa à regularidade fiscal, quando a fase de habilitação anteceder as fases de apresentação de propostas e lances e de julgamento, a verificação ou exigência do presente subitem ocorrerá em relação a todos os licitantes.

7.11. Após a entrega dos documentos para habilitação, não será permitida a substituição ou a apresentação de novos documentos, salvo em sede de diligência, para (Lei 14.133/21, art. 64, e IN 73/2022, art. 39, §4º):

7.11.1. complementação de informações acerca dos documentos já apresentados pelos licitantes e desde que necessária para apurar fatos existentes à época da abertura do certame; e

7.11.2. atualização de documentos cuja validade tenha expirado após a data de recebimento das propostas;

7.12. Na análise dos documentos de habilitação, a comissão de contratação poderá sanar erros ou falhas, que não alterem a substância dos documentos e sua validade jurídica, mediante decisão fundamentada, registrada em ata e acessível a todos, atribuindo-lhes eficácia para fins de habilitação e classificação.

7.13. Na hipótese de o licitante não atender às exigências para habilitação, o Agente de Contratação/Comissão examinará a proposta subsequente e assim sucessivamente, na ordem de classificação, até a apuração de uma proposta que atenda ao presente edital, observado o prazo disposto no subitem 7.9.1.

7.14. Somente serão disponibilizados para acesso público os documentos de habilitação do licitante cuja proposta atenda ao edital de licitação, após concluídos os procedimentos de que trata o subitem anterior.

7.15. A comprovação de regularidade fiscal e trabalhista das microempresas e das empresas de pequeno porte somente será exigida para efeito de contratação, e não como condição para participação na licitação (art. 4º do Decreto nº 8.538/2015).

7.16. Quando a fase de habilitação anteceder a de julgamento e já tiver sido encerrada, não caberá exclusão de licitante por motivo relacionado à habilitação, salvo em razão de fatos supervenientes ou só conhecidos após o julgamento.

## **8. DOS RECURSOS**

8.1. A interposição de recurso referente ao julgamento das propostas, à habilitação ou inabilitação de licitantes, à anulação ou revogação da licitação, observará o disposto no art. 165 da Lei nº 14.133, de 2021.

8.2. O prazo recursal é de 3 (três) dias úteis, contados da data de intimação ou de lavratura da ata.

8.3. Quando o recurso apresentado impugnar o julgamento das propostas ou o ato de habilitação ou inabilitação do licitante:

8.3.1. a intenção de recorrer deverá ser manifestada imediatamente, sob pena de preclusão;

8.3.2. o prazo para a manifestação da intenção de recorrer será de 15 (quinze) minutos.

8.3.3. o prazo para apresentação das razões recursais será iniciado na data de intimação ou de lavratura da ata de habilitação ou inabilitação;

8.3.4. na hipótese de adoção da inversão de fases prevista no § 1º do art. 17 da Lei nº 14.133, de 2021, o prazo para apresentação das razões recursais será iniciado na data de intimação da ata de julgamento.

8.4. Os recursos deverão ser encaminhados em campo próprio do sistema.

8.5. O recurso será dirigido à autoridade que tiver editado o ato ou proferido a decisão recorrida, a qual poderá reconsiderar sua decisão no prazo de 3 (três) dias úteis, ou, nesse mesmo prazo, encaminhar recurso para a autoridade superior, a qual deverá proferir sua decisão no prazo de 10 (dez) dias úteis, contado do recebimento dos autos.

8.6. Os recursos interpostos fora do prazo não serão conhecidos.

8.7. O prazo para apresentação de contrarrazões ao recurso pelos demais licitantes será de 3 (três) dias úteis, contados da data da intimação pessoal ou da divulgação da interposição do recurso, assegurada a vista imediata dos elementos indispensáveis à defesa de seus interesses.

8.8. O recurso e o pedido de reconsideração terão efeito suspensivo do ato ou da decisão recorrida até que sobrevenha decisão final da autoridade competente.

8.9. O acolhimento do recurso invalida tão somente os atos insuscetíveis de aproveitamento.

8.10. Os autos do processo permanecerão com vista franqueada aos interessados no sítio eletrônico <https://contendasdosincora.ba.gov.br/diario-oficial/>.

## **9. DAS INFRAÇÕES ADMINISTRATIVAS E SANÇÕES**

9.1. Comete infração administrativa, nos termos da lei, o licitante que, com dolo ou culpa:

9.1.1. deixar de entregar a documentação exigida para o certame ou não entregar qualquer documento que tenha sido solicitado pelo Agente de Contratação/Comissão durante o certame;

9.1.2. Salvo em decorrência de fato superveniente devidamente justificado, não mantiver a proposta em especial quando:

9.1.2.1. não enviar a proposta adequada ao último lance ofertado ou após a negociação;

9.1.2.2. recusar-se a enviar o detalhamento da proposta quando exigível;

9.1.2.3. pedir para ser desclassificado quando encerrada a etapa competitiva;

9.1.2.4. deixar de apresentar amostra; ou

9.1.2.5. apresentar proposta ou amostra em desacordo com as especificações do edital;

9.1.3. não celebrar o contrato ou não entregar a documentação exigida para a contratação, quando convocado dentro do prazo de validade de sua proposta;

9.1.3.1. recusar-se, sem justificativa, a assinar o contrato ou a ata de registro de preço, ou a aceitar ou retirar o instrumento equivalente no prazo estabelecido pela Administração;

9.1.4. apresentar declaração ou documentação falsa exigida para o certame ou prestar declaração falsa durante a licitação

9.1.5. fraudar a licitação

9.1.6. comportar-se de modo inidôneo ou cometer fraude de qualquer natureza, em especial quando:

9.1.6.1. induzir deliberadamente a erro no julgamento;

9.1.6.2. apresentar amostra falsificada ou deteriorada;

9.1.7. praticar atos ilícitos com vistas a frustrar os objetivos da licitação

9.1.8. praticar ato lesivo previsto no art. 5º da Lei n.º 12.846, de 2013.

9.2. Com fulcro na Lei nº 14.133, de 2021, a Administração poderá, garantida a prévia defesa, aplicar aos licitantes e/ou adjudicatários as seguintes sanções, sem prejuízo das responsabilidades civil e criminal:

9.2.1. advertência;

9.2.2. multa;

9.2.3. impedimento de licitar e contratar; e

9.2.4. declaração de inidoneidade para licitar ou contratar, enquanto perdurarem os motivos determinantes da punição ou até que seja promovida sua reabilitação perante a própria autoridade que aplicou a penalidade.

9.3. Na aplicação das sanções serão considerados:

9.3.1. a natureza e a gravidade da infração cometida.

9.3.2. as peculiaridades do caso concreto;

9.3.3. as circunstâncias agravantes ou atenuantes;

9.3.4. os danos que dela provierem para a Administração Pública;

9.3.5. a implantação ou o aperfeiçoamento de programa de integridade, conforme normas e orientações dos órgãos de controle.

9.4. A multa será recolhida em percentual de 0,5% a 30% incidente sobre o valor do contrato licitado, recolhida no prazo máximo de 10 **(dez) dias** úteis, a contar da comunicação oficial.

9.4.1. Para as infrações previstas nos itens 9.1.1, 9.1.2 e 9.1.3, a multa será de 0,5% a 15% do valor do contrato licitado.

9.4.2. Para as infrações previstas nos itens 9.1.4, 9.1.5, 9.1.6, 9.1.7 e 9.1.8, a multa será de 15% a 30% do valor do contrato licitado.

9.5. As sanções de advertência, impedimento de licitar e contratar e declaração de inidoneidade para licitar ou contratar poderão ser aplicadas, cumulativamente ou não, à penalidade de multa.

9.6. Na aplicação da sanção de multa será facultada a defesa do interessado no prazo de 15 (quinze) dias úteis, contado da data de sua intimação.

9.7. A sanção de impedimento de licitar e contratar será aplicada ao responsável em decorrência das infrações administrativas relacionadas nos itens 9.1.1, 9.1.2 e 9.1.3, quando não se justificar a imposição de penalidade mais grave, e impedirá o responsável de licitar e contratar no âmbito da Administração Pública direta e indireta do ente federativo a qual pertencer o órgão ou entidade, pelo prazo máximo de 3 (três) anos.

9.8. Poderá ser aplicada ao responsável a sanção de declaração de inidoneidade para licitar ou contratar, em decorrência da prática das infrações dispostas nos itens 9.1.4, 9.1.5, 9.1.6, 9.1.7 e 9.1.8, bem como pelas infrações administrativas previstas nos itens 9.1.1, 9.1.2 e 9.1.3 que justifiquem a imposição de penalidade mais grave que a sanção de impedimento de licitar e contratar, cuja duração observará o prazo previsto no art. 156, §5º, da Lei n.º 14.133/2021.

9.9. A recusa injustificada do adjudicatário em assinar o contrato ou a ata de registro de preço, ou em aceitar ou retirar o instrumento equivalente no prazo estabelecido pela Administração, descrita no item 9.1.3, caracterizará o descumprimento total da obrigação assumida e o sujeitará às penalidades e à imediata perda da garantia de proposta em favor do órgão ou entidade promotora da licitação, nos termos do art. 45, §4º da IN SEGES/ME n.º 73, de 2022.

9.10. A apuração de responsabilidades relacionadas às sanções de impedimento de licitar e contratar e de declaração de inidoneidade para licitar ou contratar demandará a instauração de processo de responsabilização a ser conduzido por comissão composta por 2 (dois) ou mais servidores estáveis, que avaliará fatos e circunstâncias conhecidos e intimará o licitante ou o adjudicatário para, no prazo de 15 (quinze) dias úteis, contado da data de sua intimação, apresentar defesa escrita e especificar as provas que pretenda produzir.

9.11. Caberá recurso no prazo de 15 (quinze) dias úteis da aplicação das sanções de advertência, multa e impedimento de licitar e contratar, contado da data da intimação, o qual será dirigido à autoridade que tiver proferido a decisão recorrida, que, se não a reconsiderar no prazo de 5 (cinco) dias úteis, encaminhará o recurso com sua motivação à autoridade superior, que deverá proferir sua decisão no prazo máximo de 20 (vinte) dias úteis, contado do recebimento dos autos.

9.12. Caberá a apresentação de pedido de reconsideração da aplicação da sanção de declaração de inidoneidade para licitar ou contratar no prazo de 15 (quinze) dias

úteis, contado da data da intimação, e decidido no prazo máximo de 20 (vinte) dias úteis, contado do seu recebimento.

9.13. O recurso e o pedido de reconsideração terão efeito suspensivo do ato ou da decisão recorrida até que sobrevenha decisão final da autoridade competente.

9.14. A aplicação das sanções previstas neste edital não exclui, em hipótese alguma, a obrigação de reparação integral dos danos causados.

## **10. DA IMPUGNAÇÃO AO EDITAL E DO PEDIDO DE ESCLARECIMENTO**

10.1. Qualquer pessoa é parte legítima para impugnar este Edital por irregularidade na aplicação da Lei nº 14.133, de 2021, devendo protocolar o pedido até 3 (três) dias úteis antes da data da abertura do certame.

10.2. A resposta à impugnação ou ao pedido de esclarecimento será divulgado em sítio eletrônico oficial no prazo de até 3 (três) dias úteis, limitado ao último dia útil anterior à data da abertura do certame.

10.3. A impugnação e o pedido de esclarecimento poderão ser realizados por forma eletrônica, na plataforma onde ocorrerá a licitação.

10.4. As impugnações e pedidos de esclarecimentos não suspendem os prazos previstos no certame.

10.5. A concessão de efeito suspensivo à impugnação é medida excepcional e deverá ser motivada pelo agente de contratação, nos autos do processo de licitação.

10.6. Acolhida a impugnação, será definida e publicada nova data para a realização do certame.

## **11. DAS DISPOSIÇÕES GERAIS**

11.1. Será divulgada ata da sessão pública no sistema eletrônico.

11.2. Não havendo expediente ou ocorrendo qualquer fato superveniente que impeça a realização do certame na data marcada, a sessão será automaticamente transferida para o primeiro dia útil subsequente, no mesmo horário anteriormente estabelecido, desde que não haja comunicação em contrário, pelo Agente de Contratação/ Comissão.

11.3. Todas as referências de tempo no Edital, no aviso e durante a sessão pública observarão o horário de Brasília - DF.

11.4. A homologação do resultado desta licitação não implicará direito à contratação.

11.5. As normas disciplinadoras da licitação serão sempre interpretadas em favor da ampliação da disputa entre os interessados, desde que não comprometam o interesse da Administração, o princípio da isonomia, a finalidade e a segurança da contratação.

11.6. Os licitantes assumem todos os custos de preparação e apresentação de suas propostas e a Administração não será, em nenhum caso, responsável por esses custos, independentemente da condução ou do resultado do processo licitatório.

11.7. Na contagem dos prazos estabelecidos neste Edital e seus Anexos, excluir-se-á o dia do início e incluir-se-á o do vencimento. Só se iniciam e vencem os prazos em dias de expediente na Administração.

11.8. O desatendimento de exigências formais não essenciais não importará o afastamento do licitante, desde que seja possível o aproveitamento do ato, observados os princípios da isonomia e do interesse público.

11.9. Em caso de divergência entre disposições deste Edital e de seus anexos ou demais peças que compõem o processo, prevalecerá as deste Edital.

11.10. O Edital e seus anexos estão disponíveis, na íntegra, no Portal Nacional de Contratações Públicas (PNCP), <https://contendasdosincora.ba.gov.br/diario-oficial/>, [licitacoescontendas@gmail.com](mailto:licitacoescontendas@gmail.com) e no endereço eletrônico <https://bnc.org.br>.

Integram este Edital, para todos os fins e efeitos, os seguintes anexos:

ANEXO I – Termo de Referência/Projeto Básico

ANEXO II – Minuta de Termo de Contrato

ANEXO III – Planilha Orçamentária

ANEXO IV – Memória de Cálculo

Anexo V – Cronograma Físico Financeiro

ANEXO VI – BDI

Anexo VII – Memorial Descritivo

Anexo VIII – Projetos

Contendas do Sincorá-BA, 25 de maio de 2026.

**Evelin Souza dos Santos**  
**Agente de Contratação**

**ANEXO I TERMO DE REFERÊNCIA/ PROJETO BÁSICO  
DE OBRAS E SERVIÇOS DE ENGENHARIA, LEI 14.133/2021.  
CONCORRÊNCIA ELETRÔNICA 003/2026**

**1. DO OBJETO**

1.1. O presente Termo de Referência visa Contratação de empresa especializada em engenharia para a execução integral das obras de pavimentação em paralelepípedo e drenagem superficial, conforme termo de convenio nº 223/2026, celebrado entre a Conder e o Município de Contendas do Sincorá - Bahia, conforme tabela, condições e exigências estabelecidas neste instrumento.

**2. ESPECIFICAÇÕES E ESTIMATIVA DE CONSUMO**

2.1. O custo estimado total da contratação é de R\$ 974.341,24 novecentos e setenta e quatro mil, trezentos e quarenta e um reais e vinte e quatro centavos.

**3. DA FUNDAMENTAÇÃO E DESCRIÇÃO DA NECESSIDADE DA CONTRATAÇÃO**

3.1. A pavimentação de ruas na sede do Município de Contendas do Sincorá, com recursos repassados pelo estado, será executada observando soluções que promovam a melhoria da funcionalidade do espaço urbano e o estabelecimento de padrões construtivos adequados, buscando a racionalização da obra por meio da utilização de materiais de fácil manutenção e alta durabilidade.

este projeto é de fundamental importância para a melhoria da infraestrutura urbana, visando proporcionar melhores condições de mobilidade, segurança e conforto aos moradores e visitantes do município, a obra contemplará todas as etapas necessárias. desde a preparação do subleito e execução da pavimentação até a finalização e entrega das vias pavimentadas. assegurando que todos os procedimentos sejam realizados em conformidade com as normas técnicas vigentes e com máxima eficiência.

3.2. Este documento descreverá, de forma detalhada, os materiais a serem utilizados, as técnicas construtivas aplicadas, as especificações dos paralelepípedos, bem como os procedimentos de compactação e nivelamento do solo. além disso, serão apresentados os cronogramas de execução, as responsabilidades dos envolvidos e os critérios de aceitação, garantindo a conformidade dos serviços com os padrões técnicos estabelecidos.

3.3. Mais detalhes quando a fundamentação da presente contratação encontra-se pormenorizada em Tópico específico dos Estudos Técnicos Preliminares, apêndice deste Termo de Referência/Projeto Básico.

#### **4. DO ALINHAMENTO COM O PLANEJAMENTO DA ORGANIZAÇÃO**

4.1. Contratações Anual (PCA) formalmente instituído para o exercício de 2026, encontrando-se em fase de estruturação interna dos instrumentos de planejamento, nos termos do art. 12, inciso VII, §1º da Lei nº 14.133/2021.

#### **5. DESCRIÇÃO DA SOLUÇÃO E ESPECIFICAÇÃO DOS SERVIÇOS**

5.1. A descrição da solução como um todo considerado o ciclo de vida do objeto e especificação do serviço encontra-se pormenorizada em tópico específico dos Estudos Técnicos Preliminares, apêndice deste Termo de Referência.

#### **6. REQUISITOS DA CONTRATAÇÃO**

6.1. Os requisitos da contratação, como critérios de sustentabilidade, encontram-se pormenorizada em tópico específico dos Estudos Técnicos Preliminares, apêndice deste Termo de Referência.

#### **7. DA VISTORIA**

7.1. A avaliação prévia do local de execução dos serviços é considerada imprescindível para o pleno conhecimento das condições e peculiaridades do objeto a ser contratado, sendo assegurado aos interessados o direito de realização de vistoria prévia, acompanhada por servidor designado para esse fim, de segunda a sexta-feira, no horário das 08h00 às 12h00.

7.2. Os interessados em realizar a vistoria deverão efetuar prévio agendamento de data e horário por meio do e-mail [licitacoescontendas@gmail.com](mailto:licitacoescontendas@gmail.com), a fim de possibilitar a adequada organização e acompanhamento pela Administração.

7.3. Serão disponibilizados datas e horários distintos aos interessados na realização da vistoria prévia, observada a disponibilidade da Administração Pública.

7.4. Para a realização da vistoria, o representante legal da empresa ou o responsável técnico deverá estar devidamente identificado, mediante apresentação de documento oficial de identificação com foto e documento expedido pela empresa que comprove sua habilitação para a realização da vistoria.

7.5. Caso o licitante opte por não realizar a vistoria, deverá apresentar declaração formal, assinada pelo representante legal ou responsável técnico, atestando o pleno conhecimento das condições e peculiaridades da contratação.

7.6. A não realização da vistoria não poderá fundamentar posteriores alegações de desconhecimento das condições locais, dúvidas ou omissões relativas aos serviços, devendo a contratada assumir integralmente os ônus decorrentes de sua execução.

## **8. DA GARANTIA DE PROPOSTA**

8.1. Juntamente com a proposta de preços, o Licitante deverá anexar Garantia de Proposta, como requisito de pré-habilitação, no montante de 1,0% (um por cento) do valor estimado da contratação, nos termos do artigo 58, caput e §1º, da Lei nº 14.133/2021.

8.2. A garantia visa garantir, qualquer que seja a modalidade escolhida:

8.2.1. uma vez convocado, não apresente sua proposta readequada ou qualquer documento relacionado a diligências na sua proposta;

8.2.2. se após devidamente convocado o licitante recusar-se a assinar de forma implícita ou explícita o instrumento contratual ou;

8.2.3. não apresentar seus documentos para contratação;

8.3. A modalidade seguro-garantia somente será aceita se contemplar todos os eventos indicados no item anterior, observada a legislação que rege a matéria.

8.4. A garantia de proposta poderá ser prestada nas modalidades de que trata o § 1º do art. 96 da Lei 14.133 de 2021.

## **9. GARANTIA DA CONTRATAÇÃO**

9.1. O contratado apresentará, no prazo máximo de 10 (dez) dias úteis, prorrogáveis por igual período, a critério do contratante, contado da assinatura do contrato, comprovante de prestação de garantia, podendo optar por caução em dinheiro ou títulos da dívida pública, seguro-garantia ou fiança bancária, em valor correspondente a 5% (cinco por cento) do valor inicial do contrato.

9.2. Caso utilizada a modalidade de seguro-garantia, a apólice deverá ter validade durante toda a vigência do contrato e por mais 90 (noventa) dias após o término de sua vigência, permanecendo em vigor mesmo que o contratado não pague o prêmio nas datas convencionadas.

9.3. A apólice do seguro-garantia deverá acompanhar as modificações referentes à vigência do contrato principal, mediante emissão do respectivo endosso pela seguradora.

9.4. Será permitida a substituição da apólice de seguro-garantia na data de renovação ou de aniversário, desde que mantidas as condições e coberturas da apólice vigente e que não haja qualquer período sem cobertura.

9.5. Na hipótese de suspensão do contrato por ordem ou inadimplemento da Administração, o contratado ficará desobrigado de renovar a garantia ou de endossar a apólice de seguro até a ordem de reinício da execução ou o adimplemento pela Administração.

- 9.6. A garantia assegurará, qualquer que seja a modalidade escolhida, o pagamento de:
- 9.6.1. prejuízos advindos do não cumprimento do objeto do contrato e do inadimplemento das demais obrigações nele previstas;
  - 9.6.2. multas moratórias e punitivas aplicadas pela Administração à contratada; e
  - 9.6.3. obrigações trabalhistas, previdenciárias e relativas ao FGTS não adimplidas pelo contratado, quando couber.
- 9.7. A modalidade seguro-garantia somente será aceita se contemplar todos os eventos indicados no item 2.6, observada a legislação vigente aplicável.
- 9.8. A garantia em dinheiro deverá ser efetuada em favor do contratante, em conta específica indicada pela Administração, com atualização monetária.
- 9.9. Caso a opção seja pela utilização de títulos da dívida pública, estes deverão ter sido emitidos sob a forma escritural, mediante registro em sistema centralizado de liquidação e custódia autorizado pelo Banco Central do Brasil, e avaliados pelos seus valores econômicos, conforme definido pelo órgão competente.
- 9.10. No caso de garantia na modalidade de fiança bancária, esta deverá ser emitida por banco ou instituição financeira devidamente autorizada a operar no País pelo Banco Central do Brasil, devendo constar expressa renúncia do fiador aos benefícios do art. 827 do Código Civil.
- 9.11. Em caso de alteração do valor do contrato ou prorrogação de sua vigência, a garantia deverá ser ajustada ou renovada, observados os mesmos parâmetros utilizados quando da contratação.
- 9.12. Se o valor da garantia for utilizado, total ou parcialmente, para pagamento de qualquer obrigação, o contratado obriga-se a promover sua reposição no prazo máximo de 10 (dez) dias úteis, contados da data da notificação.
- 9.13. O contratante executará a garantia na forma prevista na legislação aplicável.
- 9.13.1. O emitente da garantia apresentada pelo contratado deverá ser notificado pelo contratante acerca do início de processo administrativo destinado à apuração de descumprimento de cláusulas contratuais, nos termos do art. 137, §4º, da Lei nº 14.133/2021.
  - 9.13.2. Na hipótese de seguro-garantia, ocorrido o sinistro durante a vigência da apólice, sua caracterização e comunicação poderão ocorrer após o término da vigência, não caracterizando fato apto a justificar negativa de cobertura, observados os prazos prescricionais aplicáveis ao contrato de seguro, conforme art. 20 da Circular SUSEP nº 662/2022.
- 9.14. Extinguir-se-á a garantia com a restituição da apólice, carta-fiança ou autorização para levantamento dos valores caucionados, acompanhada de declaração do contratante, mediante termo circunstanciado, de que o contratado cumpriu integralmente todas as obrigações contratuais.

9.15. A garantia somente será liberada ou restituída após a fiel execução do contrato ou após sua extinção por culpa exclusiva da Administração, sendo os valores atualizados monetariamente quando prestados em dinheiro.

9.16. O garantidor não integrará eventual processo administrativo instaurado pelo contratante para apuração de prejuízos e/ou aplicação de sanções à contratada.

9.17. O contratado autoriza o contratante a reter, a qualquer tempo, a garantia, na forma prevista no Edital e no Contrato.

9.18. A garantia de execução contratual independe de eventual garantia específica prevista para bens, produtos ou serviços constantes no Termo de Referência.

## **10. DA SUBCONTRATAÇÃO**

10.1. Não é admitida a subcontratação do objeto contratual.

## **11. DA FASE DE HABILITAÇÃO**

11.1. Os documentos previstos no Projeto Básico/Termo de Referência, necessários e suficientes para demonstrar a capacidade do licitante de realizar o objeto da licitação, serão exigidos para fins de habilitação, nos termos dos [arts. 62 a 70 da Lei nº 14.133, de 2021](#).

11.2. Sendo assim, os documentos exigidos serão:

11.3. No caso de empresário individual, inscrição no Registro Público de Empresas Mercantis, a cargo da Junta Comercial da respectiva sede;

11.4. No caso de sociedade empresária ou empresa individual de responsabilidade limitada - EIRELI: ato constitutivo, estatuto ou contrato social em vigor, devidamente registrado na Junta Comercial da respectiva sede, acompanhado de documento comprobatório de seus administradores;

11.5. Inscrição no Registro Público de Empresas Mercantis onde opera, com averbação no Registro onde tem sede a matriz, no caso de ser o participante sucursal, filial ou agência;

11.6. No caso de sociedade simples: inscrição do ato constitutivo no Registro Civil das Pessoas Jurídicas do local de sua sede, acompanhada de prova da indicação dos seus administradores;

11.7. Decreto de autorização, em se tratando de sociedade empresária estrangeira em funcionamento no País;

11.8. No caso de exercício de atividade não listadas nos itens acima: ato de registro ou autorização para funcionamento expedido pelo órgão competente, nos termos da legislação pertinente;

11.9. No caso de sociedade cooperativa: ata de fundação e estatuto social em vigor, com a ata da assembleia que o aprovou, devidamente arquivado na Junta Comercial ou inscrito no

Registro Civil das Pessoas Jurídicas da respectiva sede, bem como o registro de que trata o art. 107 da Lei nº 5.764, de 1971.

11.10. Os documentos acima deverão estar acompanhados de todas as alterações ou da consolidação respectiva.

## **12. DA VIGÊNCIA CONTRATUAL**

12.1. O prazo de vigência da contratação será de 07 (sete) meses, contados da assinatura do contrato, abrangendo o período necessário à execução da obra, fiscalização, medições, recebimento provisório e definitivo, pagamentos e finalização da prestação de contas do Convênio nº 223/2026.

12.1.1. O prazo previsto no item anterior é superior ao cronograma físico-financeiro da obra, em razão da necessidade de contemplar os atos administrativos posteriores à execução dos serviços, inclusive procedimentos de acompanhamento contratual, liquidação de despesas e encerramento da prestação de contas do convênio.

12.1.2. O prazo de execução da obra será de 150 (cento e cinquenta) dias, conforme cronograma físico-financeiro integrante do Projeto Básico/Projeto Executivo.

12.1.3. A vigência contratual poderá ser prorrogada, mediante justificativa formal, celebração de termo aditivo e observância das disposições da Lei nº 14.133/2021, desde que presentes o interesse público e a disponibilidade orçamentária.

12.2. Havendo necessidade devidamente justificada, o contratado ficará obrigado a aceitar, nas mesmas condições contratuais, os acréscimos ou supressões que se fizerem necessários ao objeto contratado, até o limite de 25% (vinte e cinco por cento) do valor inicial atualizado do contrato, nos termos do art. 125 da Lei nº 14.133/2021.

12.3. O instrumento contratual estabelecerá de forma detalhada as condições relativas à vigência, execução, prorrogação, alteração contratual, fiscalização, recebimento do objeto e demais regras aplicáveis à contratação.

## **13. FORMA E CRITÉRIOS DE SELEÇÃO DO FORNECEDOR E FORMA DE EXECUÇÃO**

### **Forma de seleção e critério de julgamento da proposta**

13.1. A contratação será realizada por meio da modalidade Concorrência Pública, nos termos do art. 28, inciso II, da Lei nº 14.133/2021, considerada adequada para a contratação de DE OBRAS e serviços de engenharia.

13.2. O critério de julgamento adotado será o menor preço, observadas as exigências técnicas, jurídicas e legais estabelecidas neste Projeto Básico/Termo de Referência e em seus anexos.

13.3. A contratação não será parcelada.

13.4. A opção pela contratação integral, sem parcelamento, justifica-se pela natureza integrada e tecnicamente interdependente do objeto, que exige execução contínua e compatibilizada dos serviços de pavimentação em paralelepípedo e drenagem superficial. Essa escolha promove maior eficiência operacional, facilitando o gerenciamento unificado, a padronização executiva e a centralização da responsabilidade técnica, elementos essenciais para garantir a qualidade, segurança e cumprimento do cronograma e orçamento. Além disso, evita dificuldades na fiscalização e na gestão contratual que poderiam resultar do fracionamento, assegurando transparência e segurança jurídica, em consonância com o interesse público e com as disposições da Lei nº 14.133/2021.

#### **14. PROPOSTA DE PREÇOS**

14.1. Os preços propostos deverão incluir todos os custos diretos e indiretos, inclusive os resultantes da incidência de quaisquer fretes, impostos, taxas, contribuições ou obrigações trabalhistas, fiscal e previdenciário a que estiver sujeito, e demais custos que incidam, direta ou indiretamente, na execução do objeto a ser contratado;

14.2. A proposta de preço deverá conter a discriminação detalhada dos serviços ofertados, quantidade solicitada, o valor unitário (numérico), valor total (numérico e por extenso), prazo de validade da proposta de no mínimo 60 (sessenta) dias e prazo de execução dos serviços.

14.3. A licitante classificada provisoriamente em primeiro lugar deverá encaminhar a proposta de preço adequada ao último lance, acompanhada dos seguintes documentos:

14.3.1. Planilha Orçamentária:

14.3.1.1. Cronograma Físico-Financeiro;

14.3.1.2. Planilha de Composição analíticas unitárias;

14.3.1.3. Composição unitária do BDI;

14.3.1.4. Composição de Curva ABC de serviços e insumos.

14.3.1.5. Nos preços cotados deverão estar incluídos custos operacionais, encargos previdenciários, trabalhistas, tributários, comerciais e quaisquer outros que incidam direta ou indiretamente na execução do objeto e todos os insumos que os compõem, tais como despesas com impostos, taxas, fretes, seguros e quaisquer outros que incidam na contratação do objeto;

14.3.1.6. Todos os dados informados pelo licitante em sua planilha deverão refletir com fidelidade os custos especificados e a margem de lucro pretendida;

14.3.1.7. Não se admitirá, na proposta de preços, custos identificados mediante o uso da expressão "verba" ou de unidades genéricas.

14.3.2. Benefícios e Despesas Indiretas - BDI, detalhando todos os seus componentes, inclusive em forma percentual.

## **15. EXIGÊNCIAS DE HABILITAÇÃO**

15.1.A **HABILITAÇÃO JURÍDICA** será comprovada, mediante a apresentação da seguinte documentação:

15.1.1.No caso de empresário individual: inscrição no Registro Público de Empresas Mercantis, a cargo da Junta Comercial da respectiva sede;

15.1.2.No caso de sociedade empresária, ato constitutivo, estatuto ou contrato social em vigor, devidamente registrado na Junta Comercial da respectiva sede;

15.1.3.No caso de ser o participante sucursal, filial ou agência, inscrição no Registro Público de Empresas Mercantis onde opera, com averbação no Registro onde tem sede a matriz;

15.1.4.No caso de sociedade simples: inscrição do ato constitutivo no Registro Civil das Pessoas Jurídicas do local de sua sede, acompanhada de prova da indicação dos seus administradores;

15.1.5.No caso de cooperativa: ata de fundação e estatuto social em vigor, com a ata da assembleia que o aprovou, devidamente arquivado na Junta Comercial ou inscrito no Registro Civil das Pessoas Jurídicas da respectiva sede, bem como o registro de que trata o art. 107 da Lei nº 5.764, de 1971;

15.1.6.No caso de empresa ou sociedade estrangeira em funcionamento no País: decreto de autorização;

15.1.7.No caso de atividade adstrita a uma legislação específica: ato de registro ou autorização para funcionamento expedido pelo órgão competente.

15.1.8.Os documentos acima deverão estar acompanhados de todas as alterações ou da consolidação respectiva.

15.2.A **REGULARIDADE FISCAL, SOCIAL E TRABALHISTA** será comprovada mediante a apresentação dos seguintes documentos:

15.2.1.Em razão da adoção da inversão de fases no presente procedimento licitatório, os documentos relativos à regularidade fiscal somente serão exigidos após o julgamento das propostas e apenas do licitante provisoriamente classificado em primeiro lugar, nos termos da Lei nº 14.133/2021.

15.2.2.Prova de inscrição no Cadastro Nacional de Pessoa Jurídica (CNPJ), através do Comprovante de Inscrição e de Situação Cadastral, emitido pela Secretaria da Receita Federal do Ministério da Fazenda, comprovando possuir situação cadastral ativa para com a Fazenda Federal, ou no Cadastro de Pessoas Físicas, conforme o caso;

15.2.3.Prova de inscrição no Cadastro de Contribuintes Estadual, comprovando possuir Inscrição Habilitada no cadastro de contribuintes estadual, ou Prova de Inscrição no Cadastro de Contribuintes Municipal quando se tratar de prestador de serviço.

15.2.4.Prova de regularidade com a Fazenda Federal, mediante apresentação de certidão expedida conjuntamente pela Secretaria da Receita Federal do Brasil (RFB) e pela

Procuradoria-Geral da Fazenda Nacional (PGFN), referente a todos os créditos tributários federais e à Dívida Ativa da União (DAU) por elas administrados, inclusive aqueles relativos à Seguridade Social, nos termos da Portaria Conjunta nº 1.751, de 02/10/2014, do Secretário da Receita Federal do Brasil e da Procuradora-Geral da Fazenda Nacional;

15.2.5. Prova de regularidade com a Fazenda Estadual, relativa ao domicílio ou sede do licitante, mediante a Certidão Negativa ou Positiva com Efeitos de Negativa de Débitos e Certidão Negativa ou Positiva com Efeitos de Negativa de Débitos da Dívida Ativa, expedida pela Secretaria da Fazenda Estadual;

15.2.5.1. Caso o licitante seja considerado isento dos tributos estaduais relacionados ao objeto licitado, deverá comprovar tal condição mediante a apresentação de declaração da Fazenda Estadual do domicílio ou sede do licitante, ou outra equivalente, na forma da lei.

15.2.6. Prova de regularidade com a Fazenda Municipal, relativa ao domicílio ou sede do licitante, mediante a Certidão Negativa ou Positiva com Efeitos de Negativa, de Débitos e Certidão Negativa ou Positiva com Efeitos de Negativa de Débitos da Dívida Ativa, expedida pela Secretaria da Fazenda Municipal;

15.2.6.1. Caso o licitante seja considerado isento dos tributos municipais relacionados ao objeto licitado, deverá comprovar tal condição mediante a apresentação de declaração da Fazenda Municipal do domicílio ou sede do licitante, ou outra equivalente, na forma da lei.

15.2.7. Prova de regularidade relativa ao Fundo de Garantia por Tempo de Serviço (FGTS), mediante Certificado de Regularidade do FGTS – CRF, emitida pela Caixa Econômica Federal;

15.2.8. Prova de regularidade com a justiça trabalhista, mediante a apresentação da Certidão Negativa de Débitos Trabalhistas (CNDT), emitida por órgão competente da Justiça do Trabalho (conforme Art. 3º da Lei Nº 12.440/2011);

15.2.9. Declaração de que não emprega menor de 18 anos em trabalho noturno, perigoso ou insalubre e não emprega menor de 16 anos, salvo menor, a partir de 14 anos, na condição de aprendiz, nos termos do inciso XXXIII do art. 7º da Constituição Federal;

15.2.10. Quando se tratar da subcontratação prevista no art. 48, II, da Lei Complementar n. 123, de 2006, a licitante melhor classificada deverá, também, apresentar a documentação de regularidade fiscal, social e trabalhista das microempresas e/ou empresas de pequeno porte que serão subcontratadas no decorrer da execução do contrato, ainda que exista alguma restrição, aplicando-se o prazo de regularização.

**15.3. HABILITAÇÃO ECONÔMICO-FINANCEIRA**, que será comprovada mediante apresentação dos seguintes documentos:

15.3.1. Certidão negativa de feitos sobre falência, expedida pelo cartório distribuidor da sede da pessoa jurídica ou de execução patrimonial em caso de pessoas físicas, emitida até 30

(trinta) dias antes da data da sessão pública ou que esteja dentro do prazo de validade constante da própria certidão;

15.3.1.1.Caso admitida participação de Pessoas Físicas ou Sociedade Simples, deverá ser apresentada Certidão Negativa de Insolvência Civil, expedida pelo distribuidor do domicílio ou sede do licitante, desde que admitida a sua participação na licitação.

15.3.2.Balanço Patrimonial, Demonstração de Resultado de Exercício (DRE) e demais demonstrações contábeis dos 2 (dois) últimos exercícios sociais apresentados na forma da lei, que comprovem a boa situação financeira da empresa, vedada a sua substituição por balancetes ou balanços provisórios.

15.3.2.1.Os documentos referidos no item acima limitar-se-ão ao último exercício no caso de a pessoa jurídica ter sido constituída há menos de 2 (dois) anos.

15.3.2.2.As empresas com menos de um exercício financeiro devem cumprir a exigência deste item mediante apresentação de Balanço de Abertura ou do último Balanço Patrimonial levantado, conforme o caso, devidamente registrado na forma da lei.

15.3.2.3.As sociedades empresárias enquadradas nas regras da Instrução Normativa RFB nº 2003, de 18 de janeiro de 2021, que dispões sobre a Escrituração Contábil Digital – ECD, para fins fiscais e previdenciários poderão apresentar o balanço patrimonial e os termos de abertura e encerramento do livro diário, em versão digital, obedecidas as normas do parágrafo único do art. 2º da citada instrução quanto a assinatura digital nos referidos documentos, quanto a Certificação de Segurança emitida por entidade credenciada pela infraestrutura de Chaves Públicas – Brasileiras – ICP – Brasil.

15.3.3.Declaração, assinada por Profissional área Contábil devidamente registrado no Conselho Regional de Contabilidade, que ateste o atendimento pelo licitante dos índices econômicos nos termos do §1º, art. 69 da Lei 14.133/2021, aplicando fórmulas da seguinte forma:

**Índice de Liquidez Geral (≥ 1,00):**

$$LG = \frac{\textit{Ativo Circulante} + \textit{Realizável a Longo Prazo}}{\textit{Passivo Circulante} + \textit{Passivo Não Circulante}}$$

**Índice de Liquidez Corrente (≥ 1,00):**

$$LC = \frac{\textit{Ativo Circulante}}{\textit{Passivo Circulante}}$$

**Índice de Solvência Geral (≥ 1,00):**

$$SG = \frac{\textit{Ativo Total}}{\textit{Passivo Circulante} + \textit{Passivo Não Circulante}}$$

15.3.4. Da análise dos documentos apresentados serão calculados os índices Liquidez Geral (LG), Liquidez Corrente (LC) e Solvência Geral (LG), que deverão apresentar resultado igual ou superior a 1 (um).

15.3.5. As empresas que apresentarem resultado do quociente de capacidade econômico-financeira menor do que o exigido, quando de sua habilitação deverão comprovar, considerados os riscos para a administração, patrimônio líquido no valor mínimo de 10% (dez por cento) do valor total dos seus itens ofertados, admitida a atualização para a data de apresentação da proposta através de índices oficiais.

15.3.6. O Microempreendedor Individual (MEI) que pretenda auferir os benefícios do tratamento diferenciado previstos na Lei Complementar nº 123 de 2006 estará dispensado da apresentação do balanço patrimonial e das demonstrações contábeis do último exercício;

15.4. A **QUALIFICAÇÃO TÉCNICA**, que será comprovada através da apresentação dos seguintes documentos:

15.4.1. Declaração de que o licitante tomou conhecimento de todas as informações e das condições locais para o cumprimento das obrigações objeto da licitação.

15.4.1.1. A declaração acima poderá ser substituída por declaração formal assinada pelo responsável técnico do licitante acerca do conhecimento pleno das condições peculiares da contratação.

15.4.2. Certidão de Registro e Quitação da Pessoa Jurídica junto ao Conselho Regional de Engenharia e Agronomia – CREA, plenamente válida e compatível com o objeto licitado;

15.4.3. Certidão de Registro e Quitação da Pessoa Física junto ao Conselho Regional de Engenharia e Agronomia – CREA, plenamente válida, do Engenheiro Civil responsável técnico da empresa licitante, bem como dos profissionais detentores dos atestados e CAT apresentados.

15.4.4. Comprovação de que a licitante possui em seu quadro técnico, na data prevista para abertura da licitação, profissional Engenheiro de Segurança do Trabalho devidamente registrado no CREA, mediante apresentação de Certidão de Registro e Quitação válida;

15.4.5. Comprovação de que a licitante possui em seu quadro técnico, na data prevista para abertura da licitação, profissional Engenheiro Ambiental ou Engenheiro Sanitarista devidamente registrado no CREA, mediante apresentação de Certidão de Registro e Quitação válida;

15.4.6. Para empresas não domiciliadas no Estado da Bahia, será exigido o visto do CREA/BA por ocasião da assinatura do contrato, nos termos da legislação aplicável.

15.4.7. Comprovação da capacidade técnica mediante apresentação de um ou mais atestados de capacidade técnica fornecidos por pessoa jurídica de direito público ou privado, devidamente identificada, acompanhados da respectiva Certidão de Acervo Técnico – CAT expedida pelo CREA/CAU competente, nos termos da legislação vigente, em nome da empresa licitante e/ou do(s) responsável(is) técnico(s) e/ou membro(s) da equipe técnica que participarão da execução dos serviços, demonstrando experiência compatível com o objeto da licitação e com os quantitativos previstos no Projeto Básico, acompanhados da respectiva Anotação de Responsabilidade Técnica – ART ou Registro de Responsabilidade Técnica – RRT, quando aplicável.

15.4.7.1. Atestado(s) fornecido(s) por pessoa jurídica de direito público ou privado com características que demonstrem similaridade às do objeto desta licitação, executadas a qualquer tempo, com quantidades de, no mínimo, 50% (cinquenta por cento), conforme itens de maior relevância, discriminados abaixo.

Item	DESCRIÇÃO	UND	Quantidade Total	Quantidade mínima exigível (50%)
2.2	REGULARIZAÇÃO E COMPACTAÇÃO DE SUBLEITO DE SOLO PREDOMINANTEMENTE ARENOSO, PARA OBRAS DE CONSTRUÇÃO DE PAVIMENTOS. AF_09/2024	m <sup>2</sup>	7736,00	3868,00
3.1	EXECUÇÃO DE PAVIMENTO EM PARALELEPÍEDOS, REJUNTAMENTO COM ARGAMASSA TRAÇO 1:3 (CIMENTO E AREIA). AF_05/2020	m <sup>2</sup>	4881,20	2440,60
3.2	ASSENTAMENTO DE GUIA (MEIO-FIO) EM TRECHO RETO, CONFECCIONADA EM CONCRETO PRÉ-FABRICADO, DIMENSÕES 100X15X13X30 CM (COMPRIMENTO X BASE INFERIOR X BASE SUPERIOR X ALTURA). AF_01/2024	M	1526,00	763
3.3	EXECUÇÃO DE SARJETA DE CONCRETO USINADO, MOLDADA IN LOCO EM TRECHO RETO, 30 CM BASE X 10 CM ALTURA. AF_01/2024	M	1526,00	763

15.4.7.2. A licitante deverá comprovar possuir disponibilidade de fornecimento de materiais pétreos provenientes de jazida ou pedra devidamente licenciada pelos órgãos ambientais e minerários competentes, mediante apresentação de um dos seguintes documentos:

- I – licença ambiental vigente da pedra em nome da própria licitante; ou
- II – contrato, declaração de fornecimento, carta de anuência ou instrumento equivalente firmado com empresa fornecedora de materiais pétreos devidamente licenciada, acompanhado da respectiva licença ambiental vigente e documentação de regularidade perante os órgãos minerários competentes.

15.4.7.3. A contratada deverá observar integralmente as normas de segurança e

medicina do trabalho aplicáveis à execução da obra, especialmente as Normas Regulamentadoras do Ministério do Trabalho, responsabilizando-se pela adoção das medidas de proteção individual e coletiva necessárias à execução dos serviços.

15.4.7.4. A contratada deverá observar integralmente a legislação ambiental aplicável à execução da obra, responsabilizando-se pela destinação ambientalmente adequada dos resíduos e pela utilização de materiais provenientes de fornecedores regularmente licenciados pelos órgãos competentes.

**15.4.8. Comprovação de vínculo do responsável técnico**

15.4.9. comprovação de vínculo entre o profissional responsável técnico e a licitante será realizada mediante a apresentação de um dos seguintes documentos;

15.4.10. No caso de vínculo empregatício: cópia da Carteira de Trabalho e Previdência Social (CTPS), expedida pelo Ministério do Trabalho e Emprego (contendo as folhas que demonstrem o número de registro e a qualificação civil);

15.4.10. No caso de vínculo societário: ato constitutivo da empresa devidamente registrado no órgão de Registro de Comércio competente, do domicílio ou sede do licitante:

15.4.11. No caso de profissional autônomo/liberal: contrato de prestação de serviços.

15.4.12. Quando permitida a participação de empresas estrangeiras que não funcionem no País, as exigências de habilitação serão atendidas mediante documentos equivalentes, inicialmente apresentados em tradução livre.

15.4.13. Na hipótese de o licitante vencedor ser empresa estrangeira que não funcione no País, para fins de assinatura do contrato ou da ata de registro de preços, os documentos exigidos para a habilitação serão traduzidos por tradutor juramentado no País e apostilados nos termos do disposto no [Decreto nº 8.660, de 29 de janeiro de 2016](#), ou de outro que venha a substituí-lo, ou consularizados pelos respectivos consulados ou embaixadas

15.5. Além das declarações constantes dos itens específicos acima a licitante deverá apresentar ainda as seguintes declarações, sob pena de inabilitação:

15.5.1. Declaração de que atende aos requisitos de habilitação, e o declarante responderá pela veracidade das informações prestadas, na forma da lei (art. 63, I, da Lei nº 14.133/2021);

15.5.2. Declaração de que cumpre as exigências de reserva de cargos para pessoa com deficiência e para reabilitado da Previdência Social, previstas em lei e em outras normas específicas, na forma da lei (art. 63, IV, da Lei nº 14.133/2021);

15.5.3. Declaração de que suas propostas econômicas compreendem a integralidade dos custos para atendimento dos direitos trabalhistas assegurados na Constituição Federal, nas leis trabalhistas, nas normas infralegais, nas convenções coletivas de trabalho e nos termos de ajustamento de conduta vigentes na data de entrega das propostas, na forma da lei (art. 63, § 1º, da Lei nº 14.133/2021);

## **16. MODELO DE GESTÃO DO CONTRATO**

16.1. O contrato deverá ser executado fielmente pelas partes, de acordo com as cláusulas avençadas e as normas da Lei nº 14.133, de 2021, e cada parte responderá pelas consequências de sua inexecução total ou parcial.

16.2. Em caso de impedimento, ordem de paralisação ou suspensão do contrato, o cronograma de execução será prorrogado automaticamente pelo tempo correspondente, anotadas tais circunstâncias mediante simples apostila.

16.3. As comunicações entre o órgão ou entidade e a contratada devem ser realizadas por escrito sempre que o ato exigir tal formalidade, admitindo-se o uso de mensagem eletrônica para esse fim, conforme endereço eletrônico informado pela contratada na sua proposta comercial.

16.4. O órgão ou entidade poderá convocar representante da empresa para adoção de providências que devam ser cumpridas de imediato.

16.5. Após a assinatura do contrato ou instrumento equivalente, o órgão ou entidade poderá convocar o representante da empresa contratada para reunião inicial para apresentação do plano de fiscalização, que conterá informações acerca das obrigações contratuais, dos mecanismos de fiscalização, das estratégias para execução do objeto, do plano complementar de execução da contratada, quando houver, do método de aferição dos resultados e das sanções aplicáveis, dentre outros.

### **Preposto**

16.6. A Contratada deverá designar formalmente preposto para representá-la durante a execução do contrato, antes do início da prestação dos serviços, mediante documento contendo a identificação do representante, seus contatos e os poderes e deveres relacionados à execução contratual, nos termos do art. 118 da Lei nº 14.133/2021.

16.7. O preposto deverá acompanhar a execução do contrato, atuando como interlocutor entre a Contratada e a Administração, permanecendo disponível durante toda a execução contratual para prestar esclarecimentos, receber notificações e adotar as providências necessárias ao fiel cumprimento das obrigações assumidas.

16.8. A Contratante poderá, mediante justificativa fundamentada, recusar a indicação ou determinar a substituição do preposto, quando constatada conduta incompatível com suas atribuições, deficiência no acompanhamento da execução contratual ou qualquer fato que prejudique a adequada fiscalização do contrato, hipótese em que a Contratada deverá indicar substituto no prazo fixado pela Administração.

### **Fiscalização**

16.9. A execução do contrato deverá ser acompanhada e fiscalizada pelo(s) fiscal(is) do contrato, ou pelos respectivos substitutos (Lei nº 14.133, de 2021, art. 117, caput).

### **Fiscalização Técnica**

16.10. O fiscal técnico do contrato acompanhará a execução do contrato, para que sejam cumpridas todas as condições estabelecidas no contrato, de modo a assegurar os melhores resultados para a Administração

16.10.1. O fiscal técnico do contrato anotar no histórico de gerenciamento do contrato todas as ocorrências relacionadas à execução do contrato, com a descrição do que for necessário para a regularização das faltas ou dos defeitos observados. (art. 117, §1º da Lei nº 14.133, de 2021).

16.10.2. Identificada qualquer inexatidão ou irregularidade, o fiscal técnico do contrato emitirá notificações para a correção da execução do contrato, determinando prazo para a correção.

16.10.3. O fiscal técnico do contrato informará ao gestor do contrato, em tempo hábil, a situação que demandar decisão ou adoção de medidas que ultrapassem sua competência, para que adote as medidas necessárias e saneadoras, se for o caso.

16.10.4. No caso de ocorrências que possam inviabilizar a execução do contrato nas datas aprazadas, o fiscal técnico do contrato comunicará o fato imediatamente ao gestor do contrato.

16.10.5. O fiscal técnico do contrato comunicará ao gestor do contrato, em tempo hábil, o término do contrato sob sua responsabilidade, com vistas à renovação tempestiva ou à prorrogação contratual.

### **Fiscalização Administrativa**

16.11. O fiscal administrativo do contrato verificará a manutenção das condições de habilitação da contratada, acompanhará o empenho, o pagamento, as garantias, as glosas e a formalização de apostilamento e termos aditivos, solicitando quaisquer documentos comprobatórios pertinentes, caso necessário.

16.11.1. Caso ocorra descumprimento das obrigações contratuais, o fiscal administrativo do contrato atuará tempestivamente na solução do problema, reportando ao gestor do contrato para que tome as providências cabíveis, quando ultrapassar a sua competência;

### **Gestor do Contrato**

16.12. O gestor do contrato coordenará a atualização do processo de acompanhamento e fiscalização do contrato contendo todos os registros formais da execução no histórico de gerenciamento do contrato, a exemplo da ordem de serviço, do registro de ocorrências, das alterações e das prorrogações contratuais, elaborando relatório com vistas à verificação da necessidade de adequações do contrato para fins de atendimento da finalidade da administração.

16.13. O gestor do contrato acompanhará os registros realizados pelos fiscais do contrato, de todas as ocorrências relacionadas à execução do contrato e as medidas adotadas, informando, se for o caso, à autoridade superior àquelas que ultrapassem a sua competência.

16.14. O gestor do contrato acompanhará a manutenção das condições de habilitação da contratada, para fins de empenho de despesa e pagamento, e anotará os problemas que obstam o fluxo normal da liquidação e do pagamento da despesa no relatório de riscos eventuais.

16.15. O gestor do contrato emitirá documento comprobatório da avaliação realizada pelos fiscais técnico, administrativo e setorial quanto ao cumprimento de obrigações assumidas pelo contratado, com menção ao seu desempenho na execução contratual, baseado nos indicadores objetivamente definidos e aferidos, e a eventuais penalidades aplicadas, devendo constar do cadastro de atesto de cumprimento de obrigações.

16.16. O gestor do contrato tomará providências para a formalização de processo administrativo de responsabilização para fins de aplicação de sanções, a ser conduzido pela comissão de que trata o art. 158 da Lei nº 14.133, de 2021, ou pelo agente ou pelo setor com competência para tal, conforme o caso.

16.17. O gestor do contrato deverá elaborar relatório final com informações sobre a consecução dos objetivos que tenham justificado a contratação e eventuais condutas a serem adotadas para o aprimoramento das atividades da Administração.

16.18. O gestor do contrato deverá enviar a documentação pertinente ao setor de contratos para a formalização dos procedimentos de liquidação e pagamento, no valor dimensionado pela fiscalização e gestão nos termos do contrato.

## 17. DA DOTAÇÃO ORÇAMENTÁRIA

17.1. As despesas decorrentes da presente contratação correrão à conta de recursos específicos consignados no Orçamento Geral da Prefeitura Municipal de Contendas do Sincorá deste exercício.

17.2. Os recursos custeados pelo ESTADO serão repassados através da seguinte dotação orçamentária:

Unidade Gestora	Unidade Orçamentária	Ação	Natureza da Despesa	Destinação de Recurso
Unidade Gestora: 0001 - Companhia de Desenvolvimento Urbano do Estado da Bahia - CONDER - Executora	26.401 - Companhia de Desenvolvimento Urbano do Estado da Bahia - CONDER	15.451.419.1162 - Implantação de Infraestrutura Viária em Áreas Urbanas	4.4.40.42,000 » Auxílios	1.500.0.100.000000.00.00.00 - Recursos Ordinários não Vinculados do Tesouro

## 18. DO RECEBIMENTO DO OBJETO

18.1. O objeto será recebido provisoriamente, de forma sumária, no ato da entrega ou execução, juntamente com a nota fiscal ou instrumento de cobrança equivalente, pelo(a)

responsável pelo acompanhamento e fiscalização do contrato, para efeito de posterior verificação de sua conformidade com as especificações constantes no Termo de Referência e na proposta.

18.2. O objeto poderá ser rejeitado, no todo ou em parte, inclusive antes do recebimento provisório, quando em desacordo com as especificações constantes no Termo de Referência e na proposta, devendo ser substituído no prazo de 5 (cinco) dias úteis, a contar da notificação da contratada, às suas custas, sem prejuízo da aplicação das penalidades.

18.3. O recebimento definitivo ocorrerá no prazo de 10 (dez) dias úteis, a contar do recebimento da nota fiscal ou instrumento de cobrança equivalente pela Administração, após a verificação da qualidade e quantidade executados e consequente aceitação mediante termo detalhado.

18.4. O prazo para recebimento definitivo poderá ser excepcionalmente prorrogado, de forma justificada, por igual período, quando houver necessidade de diligências para a aferição do atendimento das exigências contratuais.

18.5. No caso de controvérsia sobre a execução do objeto, quanto à dimensão, qualidade e quantidade, deverá ser observado o teor do art. 143 da Lei nº 14.133, de 2021, comunicando-se à empresa para emissão de Nota Fiscal no que pertine à parcela incontroversa da execução do objeto, para efeito de liquidação e pagamento.

18.6. O prazo para a solução, pelo contratado, de inconsistências na execução do objeto ou de saneamento da nota fiscal ou de instrumento de cobrança equivalente, verificadas pela Administração durante a análise prévia à liquidação de despesa, não será computado para os fins do recebimento definitivo.

18.7. O recebimento provisório ou definitivo não excluirá a responsabilidade civil pela solidez e pela segurança dos bens nem a responsabilidade ético-profissional pela perfeita execução do contrato.

## **19. DOS CRITÉRIOS PARA PAGAMENTO**

19.1. Recebida a Nota Fiscal ou documento de cobrança equivalente, correrá o prazo de dez dias úteis para fins de liquidação, na forma da seção anterior, prorrogáveis por igual período.

19.2. Para fins de liquidação, o setor competente deverá verificar se a nota fiscal ou instrumento de cobrança equivalente apresentado expressa os elementos necessários e essenciais do documento, tais como:

19.2.1. o prazo de validade;

19.2.2. a data da emissão;

19.2.3. os dados do contrato e do órgão contratante;

19.2.4. o período respectivo de execução do contrato;

19.2.5. o valor a pagar; e

19.2.6. eventual destaque do valor de retenções tributárias cabíveis.

19.3. Havendo erro na apresentação da nota fiscal ou instrumento de cobrança equivalente, ou circunstância que impeça a liquidação da despesa, esta ficará sobrestada até que o contratado providencie as medidas saneadoras, reiniciando-se o prazo após a comprovação da regularização da situação, sem ônus ao contratante.

19.4. A nota fiscal ou instrumento de cobrança equivalente deverá ser obrigatoriamente acompanhado da comprovação das certidões de regularidade junto à Receita Federal do Brasil/Previdência, Trabalhistas, FGTS, Estado (dívida ativa e tributos), Município (dívida ativa e tributos), nos termos do art. 68 da Lei nº 14.133, de 2021.

19.5. Constatando-se situação de irregularidade do contratado, será providenciada sua notificação, por escrito, para que, no prazo de 5 (cinco) dias úteis, regularize sua situação ou, no mesmo prazo, apresente sua defesa. O prazo poderá ser prorrogado uma vez, por igual período, a critério do contratante.

19.6. Não havendo regularização ou sendo a defesa considerada improcedente, o contratante deverá comunicar aos órgãos responsáveis pela fiscalização da regularidade fiscal quanto à inadimplência do contratado, bem como quanto à existência de pagamento a ser efetuado, para que sejam acionados os meios pertinentes e necessários para garantir o recebimento de seus créditos.

19.7. Persistindo a irregularidade, o contratante deverá adotar as medidas necessárias à rescisão contratual nos autos do processo administrativo correspondente, assegurada ao contratado a ampla defesa.

19.8. Havendo a efetiva execução do objeto, os pagamentos serão realizados normalmente, até que se decida pela rescisão do contrato, caso o contratado não regularize sua situação fiscal.

19.9. O pagamento será efetuado no prazo de até 30 (trinta) dias contados da finalização da liquidação da despesa, conforme item anterior.

19.10. O pagamento será realizado por meio de ordem bancária, para crédito em banco, agência e conta corrente indicados pelo contratado.

19.11. Será considerada data do pagamento o dia em que constar como emitida a ordem bancária para pagamento.

19.12. Quando do pagamento, será efetuada a retenção tributária prevista na legislação aplicável.

19.12.1. Independentemente do percentual de tributo inserido na planilha, quando houver, serão retidos na fonte, quando da realização do pagamento, os percentuais estabelecidos na legislação vigente.

19.13. O contratado regularmente optante pelo Simples Nacional, nos termos da Lei Complementar nº 123, de 2006, não sofrerá a retenção tributária quanto aos impostos e contribuições abrangidos por aquele regime. No entanto, o pagamento ficará condicionado à apresentação de comprovação, por meio de documento oficial, de que faz jus ao tratamento tributário favorecido previsto na referida Lei Complementar.

Contendas do Sincorá - Bahia, 22 de maio de 2026

---

**Roberto Vieira de Menezes**  
**Secretário de Obras**

---

**Jeferson Gabriel Botelho de Novaes**  
**Engenheiro Civil**  
**CREA nº 05196499257-1**

**ANEXO III - MINUTA DE CONTRATO Nº \_\_\_\_/2026**  
**PROCESSO ADMINISTRATIVO Nº xx/2026**  
**CONCORRÊNCIA PÚBLICA Nº 003/2026**

**TERMO DE CONTRATO CELEBRADO**  
**ENTRE A PREFEITURA DO**  
**MUNICÍPIO DE CONTENDAS DO**  
**SINCORÁ E A EMPRESA \_\_\_\_\_**

Pelo presente instrumento, de um lado o **MUNICÍPIO DE CONTENDAS DO SINCORÁ – ESTADO DA BAHIA**, pessoa jurídica de direito público interno, inscrita no **CNPJ sob o nº 14.106.553/0001-38**, com sede administrativa na Praça Municipal, nº 100, Centro, Contendas do Sincorá – Bahia, **CEP 46.620-000**, neste ato representado por seu Prefeito Municipal **Sr. Ueliton Valdir Palmeira Souza**, brasileiro, maior, inscrito no Cadastro de Pessoa Física (**CPF**) **sob o nº 347.XXX.XXX-72** e portador do **RG nº 2.XXX.XXX-SSP/BA**, de ora em diante denominada **CONTRATANTE**, e **xxxxxxxxx**, **CNPJ: xxxxxxxxxxxx**: Representada neste ato por **xxxxxxxxxxxxxxxxx** brasileira, maior, Portador da cédula de identidade: xxxxxxxxxxxx, empresa situada à xxxxxxxxxxxxxxxxxxxx; aqui denominado **CONTRATADA**, tendo em vista o que consta no Processo nº ..... e em observância às disposições da [Lei nº 14.133, de 1º de abril de 2021](#), e demais legislação aplicável, resolvem celebrar o presente Termo de Contrato, decorrente do **CONCORRÊNCIA PÚBLICA Nº 003/2026**, mediante as cláusulas e condições a seguir enunciadas.

## **1. CLÁUSULA PRIMEIRA – OBJETO (art. 92, I e II)**

O presente objeto é o Contratação de empresa especializada em engenharia para execução integral de obras de pavimentação em paralelepípedo e drenagem superficial em vias públicas do Município de Contendas do Sincorá/BA, conforme Convênio nº 223/2026, celebrado entre a Companhia de Desenvolvimento Urbano do Estado da Bahia – CONDER e o Município de Contendas do Sincorá/BA.

**1.1.** Vinculam esta contratação, independentemente de transcrição:

- 1.1.1.** O Termo de Referência;
- 1.1.2.** O Edital da Licitação;
- 1.1.3.** A Proposta do contratado;
- 1.1.4.** Eventuais anexos dos documentos supracitados.

## **2. CLÁUSULA SEGUNDA – VIGÊNCIA E PRORROGAÇÃO**

**2.1.1.** O prazo de vigência da contratação será de 08 (oito) meses, contados da assinatura do contrato, abrangendo o período necessário à execução da obra, fiscalização, medições,

recebimento provisório e definitivo, pagamentos e finalização da prestação de contas do Convênio nº 223/2026.

**2.1.2.** O prazo previsto no item anterior é superior ao cronograma físico-financeiro da obra, em razão da necessidade de contemplar os atos administrativos posteriores à execução dos serviços, inclusive procedimentos de acompanhamento contratual, liquidação de despesas e encerramento da prestação de contas do convênio.

**2.1.3.** O prazo de execução da obra será de 150 (cento e cinquenta) dias, conforme cronograma físico-financeiro integrante do Projeto Básico/Projeto Executivo.

**2.1.4.** A vigência contratual poderá ser prorrogada, mediante justificativa formal, celebração de termo aditivo e observância das disposições da Lei nº 14.133/2021, desde que presentes o interesse público e a disponibilidade orçamentária.

**2.1.5.** Havendo necessidade devidamente justificada, o contratado ficará obrigado a aceitar, nas mesmas condições contratuais, os acréscimos ou supressões que se fizerem necessários ao objeto contratado, até o limite de 25% (vinte e cinco por cento) do valor inicial atualizado do contrato, nos termos do art. 125 da Lei nº 14.133/2021.

**2.1.6.** O instrumento contratual estabelecerá de forma detalhada as condições relativas à vigência, execução, prorrogação, alteração contratual, fiscalização, recebimento do objeto e demais regras aplicáveis à contratação.

### **3. CLÁUSULA TERCEIRA – MODELOS DE EXECUÇÃO E GESTÃO CONTRATUAIS ([art. 92, IV, VII e XVIII](#))**

**3.1.** O regime de execução contratual, os modelos de gestão e de execução, assim como os prazos e condições de conclusão, entrega, observação e recebimento do objeto constam no Termo de Referência, anexo a este Contrato.

### **4. CLÁUSULA QUARTA – SUBCONTRATAÇÃO**

**4.1.** Não será admitida a subcontratação do objeto contratual.

### **5. CLÁUSULA QUINTA - PREÇO**

**5.1.** O valor total da contratação é de R\$...... (.....)

**5.2.** No valor acima estão incluídas todas as despesas ordinárias diretas e indiretas decorrentes da execução do objeto, inclusive tributos e/ou impostos, encargos sociais, trabalhistas, previdenciários, fiscais e comerciais incidentes, taxa de administração, frete, seguro e outros necessários ao cumprimento integral do objeto da contratação.

### **6. CLÁUSULA SEXTA - PAGAMENTO ([art. 92, V e VI](#))**

**6.1.** O prazo para pagamento ao contratado e demais condições a ele referentes encontram-se definidos no Termo de Referência, anexo a este Contrato.

## **7. CLÁUSULA SÉTIMA - REAJUSTE ([art. 92, V](#))**

- 7.1. Os preços inicialmente contratados são fixos e irrevogáveis pelo prazo de 01 (um) ano, contado da data-base do orçamento estimado da contratação, elaborado com referência nas tabelas SINAPI – Bahia (11/2025) e ORSE – Sergipe (11/2025), observadas as disposições da Lei nº 14.133/2021.
- 7.2. Após o interregno de um ano, e independentemente de pedido do contratado, os preços iniciais serão reajustados, mediante a aplicação, pelo contratante, do índice, exclusivamente para as obrigações iniciadas e concluídas após a ocorrência da anualidade.
- 7.3. Nos reajustes subsequentes ao primeiro, o interregno mínimo de um ano será contado a partir dos efeitos financeiros do último reajuste.
- 7.4. No caso de atraso ou não divulgação do(s) índice (s) de reajustamento, o contratante pagará ao contratado a importância calculada pela última variação conhecida, liquidando a diferença correspondente tão logo seja(m) divulgado(s) o(s) índice(s) definitivo(s).
- 7.5. Nas aferições finais, o(s) índice(s) utilizado(s) para reajuste será(ão), obrigatoriamente, o(s) definitivo(s).
- 7.6. Caso o(s) índice(s) estabelecido(s) para reajustamento venha(m) a ser extinto(s) ou de qualquer forma não possa(m) mais ser utilizado(s), será(ão) adotado(s), em substituição, o(s) que vier(em) a ser determinado(s) pela legislação então em vigor.
- 7.7. Na ausência de previsão legal quanto ao índice substituto, as partes elegerão novo índice oficial, para reajustamento do preço do valor remanescente, por meio de termo aditivo.
- 7.8. O reajuste será realizado por apostilamento.

## **8. CLÁUSULA OITAVA - OBRIGAÇÕES DO CONTRATANTE ([art. 92, X, XI e XIV](#))**

- 8.1. São obrigações do Contratante:
- 8.2. Exigir o cumprimento de todas as obrigações assumidas pelo Contratado, de acordo com o contrato e seus anexos;
- 8.3. Receber o objeto no prazo e condições estabelecidas no Termo de Referência;
- 8.4. Notificar o Contratado, por escrito, sobre vícios, defeitos ou incorreções verificadas no objeto fornecido, para que seja por ele substituído, reparado ou corrigido, no total ou em parte, às suas expensas;
- 8.5. Acompanhar e fiscalizar a execução do contrato e o cumprimento das obrigações pelo Contratado;
- 8.6. Comunicar a empresa para emissão de Nota Fiscal no que pertine à parcela incontroversa da execução do objeto, para efeito de liquidação e pagamento, quando houver controvérsia sobre a execução do objeto, quanto à dimensão, qualidade e quantidade, conforme o [art. 143 da Lei nº 14.133, de 2021](#);
- 8.7. Efetuar o pagamento ao Contratado do valor correspondente ao fornecimento do objeto, no prazo, forma e condições estabelecidos no presente Contrato;

- 8.8. Aplicar ao Contratado as sanções previstas na lei e neste Contrato;
- 8.9. Cientificar o órgão de representação judicial da Advocacia-Geral da União para adoção das medidas cabíveis quando do descumprimento de obrigações pelo Contratado;
- 8.10. Explicitamente emitir decisão sobre todas as solicitações e reclamações relacionadas à execução do presente Contrato, ressalvados os requerimentos manifestamente impertinentes, meramente protelatórios ou de nenhum interesse para a boa execução do ajuste.
- 8.10.1. A Administração terá o prazo de 05 (cinco) dias úteis, a contar da data do protocolo do requerimento para decidir, admitida a prorrogação motivada, por igual período.
- 8.11. Responder eventuais pedidos de reestabelecimento do equilíbrio econômico-financeiro feitos pelo contratado no prazo máximo de 05 (cinco) dias úteis.
- 8.12. Notificar os emitentes das garantias quanto ao início de processo administrativo para apuração de descumprimento de cláusulas contratuais.
- 8.13. A Administração não responderá por quaisquer compromissos assumidos pelo Contratado com terceiros, ainda que vinculados à execução do contrato, bem como por qualquer dano causado a terceiros em decorrência de ato do Contratado, de seus empregados, prepostos ou subordinados.

#### **9. CLÁUSULA NONA - OBRIGAÇÕES DO CONTRATADO ([art. 92, XIV, XVI e XVII](#))**

- 9.1. O Contratado deve cumprir todas as obrigações constantes deste Contrato e em seus anexos, assumindo como exclusivamente seus os riscos e as despesas decorrentes da boa e perfeita execução do objeto, observando, ainda, as obrigações a seguir dispostas:
- 9.2. Entregar o objeto acompanhado do manual do usuário, com uma versão em português, e da relação da rede de assistência técnica autorizada;
- 9.3. Responsabilizar-se pelos vícios e danos decorrentes do objeto, de acordo com o Código de Defesa do Consumidor ([Lei nº 8.078, de 1990](#));
- 9.4. Comunicar ao contratante, no prazo máximo de 24 (vinte e quatro) horas que antecede a data da entrega, os motivos que impossibilitem o cumprimento do prazo previsto, com a devida comprovação;
- 9.5. Atender às determinações regulares emitidas pelo fiscal ou gestor do contrato ou autoridade superior ([art. 137, II, da Lei n.º 14.133, de 2021](#)) e prestar todo esclarecimento ou informação por eles solicitados;
- 9.6. Reparar, corrigir, remover, reconstruir ou substituir, às suas expensas, no total ou em parte, no prazo fixado pelo fiscal do contrato, os bens nos quais se verificarem vícios, defeitos ou incorreções resultantes da execução ou dos materiais empregados;
- 9.7. Responsabilizar-se pelos vícios e danos decorrentes da execução do objeto, bem como por todo e qualquer dano causado à Administração ou terceiros, não reduzindo essa responsabilidade a fiscalização ou o acompanhamento da execução contratual pelo contratante,

que ficará autorizado a descontar dos pagamentos devidos ou da garantia, caso exigida, o valor correspondente aos danos sofridos;

**9.8.** O contratado deverá entregar ao setor responsável pela fiscalização do contrato, junto com a Nota Fiscal para fins de pagamento, os seguintes documentos:

- 1) prova de regularidade relativa à Seguridade Social;
- 2) certidão conjunta relativa aos tributos federais e à Dívida Ativa da União;
- 3) certidões que comprovem a regularidade perante a Fazenda Estadual ou Distrital do domicílio ou sede do contratado;
- 4) Certidão de Regularidade do FGTS – CRF; e
- 5) Certidão Negativa de Débitos Trabalhistas – CNDT;

**9.9.** Responsabilizar-se pelo cumprimento de todas as obrigações trabalhistas, previdenciárias, fiscais, comerciais e as demais previstas em legislação específica, cuja inadimplência não transfere a responsabilidade ao contratante e não poderá onerar o objeto do contrato;

**9.10.** Comunicar ao Fiscal do contrato, no prazo de 24 (vinte e quatro) horas, qualquer ocorrência anormal ou acidente que se verifique no local da execução do objeto contratual.

**9.11.** Paralisar, por determinação do contratante, qualquer atividade que não esteja sendo executada de acordo com a boa técnica ou que ponha em risco a segurança de pessoas ou bens de terceiros.

**9.12.** Manter durante toda a vigência do contrato, em compatibilidade com as obrigações assumidas, todas as condições exigidas para habilitação na licitação;

**9.13.** Cumprir, durante todo o período de execução do contrato, a reserva de cargos prevista em lei para pessoa com deficiência, para reabilitado da Previdência Social ou para aprendiz, bem como as reservas de cargos previstas na legislação ([art. 116, da Lei n.º 14.133, de 2021](#));

**9.14.** Comprovar a reserva de cargos a que se refere a cláusula acima, no prazo fixado pelo fiscal do contrato, com a indicação dos empregados que preencheram as referidas vagas ([art. 116, parágrafo único, da Lei n.º 14.133, de 2021](#));

**9.15.** Guardar sigilo sobre todas as informações obtidas em decorrência do cumprimento do contrato;

**9.16.** Arcar com o ônus decorrente de eventual equívoco no dimensionamento dos quantitativos de sua proposta, inclusive quanto aos custos variáveis decorrentes de fatores futuros e incertos, devendo complementá-los, caso o previsto inicialmente em sua proposta não seja satisfatório para o atendimento do objeto da contratação, exceto quando ocorrer algum dos eventos arrolados no [art. 124, II, d, da Lei nº 14.133, de 2021](#).

**9.17.** Cumprir, além dos postulados legais vigentes de âmbito federal, estadual ou municipal, as normas de segurança do contratante;

**9.18.** Alocar os empregados necessários, com habilitação e conhecimento adequados, ao perfeito cumprimento das cláusulas deste contrato, fornecendo os materiais, equipamentos,

ferramentas e utensílios demandados, cuja quantidade, qualidade e tecnologia deverão atender às recomendações de boa técnica e a legislação de regência;

**9.19.** Orientar e treinar seus empregados sobre os deveres previstos na Lei nº 13.709, de 14 de agosto de 2018, adotando medidas eficazes para proteção de dados pessoais a que tenha acesso por força da execução deste contrato;

**9.20.** Conduzir os trabalhos com estrita observância às normas da legislação pertinente, cumprindo as determinações dos Poderes Públicos, mantendo sempre limpo o local de execução do objeto e nas melhores condições de segurança, higiene e disciplina.

**9.21.** Submeter previamente, por escrito, ao contratante, para análise e aprovação, quaisquer mudanças nos métodos executivos que fujam às especificações do memorial descritivo ou instrumento congênere.

**9.22.** Não permitir a utilização de qualquer trabalho do menor de dezesseis anos, exceto na condição de aprendiz para os maiores de quatorze anos, nem permitir a utilização do trabalho do menor de dezoito anos em trabalho noturno, perigoso ou insalubre.

**9.23.** Realizar, **antes do início da execução dos serviços**, o registro da obra no **Sistema de Comunicação Prévia de Obras (SITSCPO)**, da Secretaria de Inspeção do Trabalho, conforme disciplinado na **Portaria MTE nº 1.124/2023** ou norma que vier a substituí-la, mantendo os comprovantes à disposição da fiscalização contratual.

**9.24.** Providenciar, quando cabível, o **Cadastro Nacional de Obras (CNO)** junto à **Receita Federal do Brasil**, nos termos da **Instrução Normativa RFB nº 2.005/2021**, antes do início da execução contratual, e apresentar os documentos comprobatórios à fiscalização, mantendo-os atualizados conforme exigido na legislação tributária federal.

## **10. CLÁUSULA DÉCIMA– GARANTIA DE EXECUÇÃO (art. 92, XII e XIII)**

**10.1.** O contratado apresentará, no prazo máximo de 10 (dez) dias úteis, prorrogáveis por igual período, a critério do contratante, contado da assinatura do contrato, comprovante de prestação de garantia, podendo optar por caução em dinheiro ou títulos da dívida pública ou, ainda, pela fiança bancária, em valor correspondente a correspondente a 5% (cinco por cento) do valor inicial/total/anual do contrato, acrescido do valor dos bens abaixo arrolados, dos quais o contratado será depositário:

**10.1.1.** BEM 1..... Valor

**10.1.2.** BEM 2 .....Valor

**10.1.3.** ...

**10.1.4.** TOTAL ..... Valor total

**10.2.** Caso utilizada a modalidade de seguro-garantia, a apólice deverá ter validade durante a vigência do contrato e por mais 90 (noventa) dias após término deste prazo de vigência, permanecendo em vigor mesmo que o contratado não pague o prêmio nas datas convencionadas.

- 10.3.** A apólice do seguro garantia deverá acompanhar as modificações referentes à vigência do contrato principal mediante a emissão do respectivo endosso pela seguradora.
- 10.4.** Será permitida a substituição da apólice de seguro-garantia na data de renovação ou de aniversário, desde que mantidas as condições e coberturas da apólice vigente e nenhum período fique descoberto.
- 10.5.** Na hipótese de suspensão do contrato por ordem ou inadimplemento da Administração, o contratado ficará desobrigado de renovar a garantia ou de endossar a apólice de seguro até a ordem de reinício da execução ou o adimplemento pela Administração.
- 10.6.** A garantia assegurará, qualquer que seja a modalidade escolhida, o pagamento de:
- 10.6.1.** prejuízos advindos do não cumprimento do objeto do contrato e do não adimplemento das demais obrigações nele previstas;
- 10.6.2.** multas moratórias e punitivas aplicadas pela Administração à contratada; e
- 10.6.3.** obrigações trabalhistas e previdenciárias de qualquer natureza e para com o FGTS, não adimplidas pelo contratado, quando couber.
- 10.7.** A modalidade seguro-garantia somente será aceita se contemplar todos os eventos indicados no item 10.6, observada a legislação que rege a matéria.
- 10.8.** A garantia em dinheiro deverá ser efetuada em favor do contratante, em conta específica na Caixa Econômica Federal, com correção monetária.
- 10.9.** Caso a opção seja por utilizar títulos da dívida pública, estes devem ter sido emitidos sob a forma escritural, mediante registro em sistema centralizado de liquidação e de custódia autorizado pelo Banco Central do Brasil, e avaliados pelos seus valores econômicos, conforme definido pelo Ministério competente.
- 10.10.** No caso de garantia na modalidade de fiança bancária, deverá ser emitida por banco ou instituição financeira devidamente autorizada a operar no País pelo Banco Central do Brasil, e deverá constar expressa renúncia do fiador aos benefícios do artigo 827 do Código Civil.
- 10.11.** No caso de alteração do valor do contrato, ou prorrogação de sua vigência, a garantia deverá ser ajustada ou renovada, seguindo os mesmos parâmetros utilizados quando da contratação.
- 10.12.** Se o valor da garantia for utilizado total ou parcialmente em pagamento de qualquer obrigação, o Contratado obriga-se a fazer a respectiva reposição no prazo máximo de 10 (dez) dias úteis, contados da data em que for notificada.
- 10.13.** O Contratante executará a garantia na forma prevista na legislação que rege a matéria.
- 10.13.1.** O emitente da garantia ofertada pelo contratado deverá ser notificado pelo contratante quanto ao início de processo administrativo para apuração de descumprimento de cláusulas contratuais (art. 137, § 4º, da Lei n.º 14.133, de 2021).
- 10.13.2.** Caso se trate da modalidade seguro-garantia, ocorrido o sinistro durante a vigência da apólice, sua caracterização e comunicação poderão ocorrer fora desta vigência, não caracterizando fato que justifique a negativa do sinistro, desde que respeitados os prazos

prescricionais aplicados ao contrato de seguro, nos termos do [art. 20 da Circular Susep nº 662, de 11 de abril de 2022](#).

**10.14.** Extinguir-se-á a garantia com a restituição da apólice, carta fiança ou autorização para a liberação de importâncias depositadas em dinheiro a título de garantia, acompanhada de declaração do contratante, mediante termo circunstanciado, de que o contratado cumpriu todas as cláusulas do contrato;

**10.15.** A garantia somente será liberada ou restituída após a fiel execução do contrato ou após a sua extinção por culpa exclusiva da Administração e, quando em dinheiro, será atualizada monetariamente.

**10.16.** O garantidor não é parte para figurar em processo administrativo instaurado pelo contratante com o objetivo de apurar prejuízos e/ou aplicar sanções à contratada.

**10.17.** O contratado autoriza o contratante a reter, a qualquer tempo, a garantia, na forma prevista no Edital e neste Contrato.

**10.18.** A garantia de execução é independente de eventual garantia do produto ou serviço prevista especificamente no Termo de Referência.

## **11. CLÁUSULA DÉCIMA PRIMEIRA – INFRAÇÕES E SANÇÕES ADMINISTRATIVAS ([art. 92, XIV](#))**

**11.1.** Comete infração administrativa, nos termos da [Lei nº 14.133, de 2021](#), o contratado que:

- a) der causa à inexecução parcial do contrato;
- b) der causa à inexecução parcial do contrato que cause grave dano à Administração ou ao funcionamento dos serviços públicos ou ao interesse coletivo;
- c) der causa à inexecução total do contrato;
- d) ensejar o retardamento da execução ou da entrega do objeto da contratação sem motivo justificado;
- e) apresentar documentação falsa ou prestar declaração falsa durante a execução do contrato;
- f) praticar ato fraudulento na execução do contrato;
- g) comportar-se de modo inidôneo ou cometer fraude de qualquer natureza;
- h) praticar ato lesivo previsto no [art. 5º da Lei nº 12.846, de 1º de agosto de 2013](#).

**11.2.** Serão aplicadas ao contratado que incorrer nas infrações acima descritas as seguintes sanções:

- i. **Advertência**, quando o contratado der causa à inexecução parcial do contrato, sempre que não se justificar a imposição de penalidade mais grave ([art. 156, §2º, da Lei nº 14.133, de 2021](#));
- ii. **Impedimento de licitar e contratar**, quando praticadas as condutas descritas nas alíneas “b”, “c” e “d” do subitem acima deste Contrato, sempre que não se justificar a imposição de penalidade mais grave ([art. 156, § 4º, da Lei nº 14.133, de 2021](#));

iii. **Declaração de inidoneidade para licitar e contratar**, quando praticadas as condutas descritas nas alíneas “e”, “f”, “g” e “h” do subitem acima deste Contrato, bem como nas alíneas “b”, “c” e “d”, que justifiquem a imposição de penalidade mais grave ([art. 156, §5º, da Lei nº 14.133, de 2021](#)).

iv. **Multa:**

1. moratória de 0,3 % (zero vírgula três por cento) por dia de atraso injustificado sobre o valor da parcela inadimplida, até o limite de 30 (trinta) dias;
2. moratória de 0,5.% (zero vírgula cinco por cento) por dia de atraso injustificado sobre o valor total do contrato, até o máximo de 15 % (quinze por cento), pela inobservância do prazo fixado para apresentação, suplementação ou reposição da garantia.

i. O atraso superior a 90 (noventa) dias autoriza a Administração a promover a extinção do contrato por descumprimento ou cumprimento irregular de suas cláusulas, conforme dispõe o inciso I do art. 137 da Lei n. 14.133, de 2021.

3. compensatória de 10.% (dez por cento) sobre o valor total do contrato, no caso de inexecução total do objeto.

**11.3.** A aplicação das sanções previstas neste Contrato não exclui, em hipótese alguma, a obrigação de reparação integral do dano causado ao Contratante ([art. 156, §9º, da Lei nº 14.133, de 2021](#))

**11.4.** Todas as sanções previstas neste Contrato poderão ser aplicadas cumulativamente com a multa ([art. 156, §7º, da Lei nº 14.133, de 2021](#)).

**11.4.1.** Antes da aplicação da multa será facultada a defesa do interessado no prazo de 15 (quinze) dias úteis, contado da data de sua intimação ([art. 157, da Lei nº 14.133, de 2021](#))

**11.4.2.** Se a multa aplicada e as indenizações cabíveis forem superiores ao valor do pagamento eventualmente devido pelo Contratante ao Contratado, além da perda desse valor, a diferença será descontada da garantia prestada ou será cobrada judicialmente ([art. 156, §8º, da Lei nº 14.133, de 2021](#)).

**11.4.3.** Previamente ao encaminhamento à cobrança judicial, a multa poderá ser recolhida administrativamente no prazo máximo de 10 (dez) dias, a contar da data do recebimento da comunicação enviada pela autoridade competente.

**11.5.** A aplicação das sanções realizar-se-á em processo administrativo que assegure o contraditório e a ampla defesa ao Contratado, observando-se o procedimento previsto no **caput** e parágrafos do [art. 158 da Lei nº 14.133, de 2021](#), para as penalidades de impedimento de licitar e contratar e de declaração de inidoneidade para licitar ou contratar.

**11.6.** Na aplicação das sanções serão considerados ([art. 156, §1º, da Lei nº 14.133, de 2021](#)):

- a) a natureza e a gravidade da infração cometida;
- b) as peculiaridades do caso concreto;
- c) as circunstâncias agravantes ou atenuantes;
- d) os danos que dela provierem para o Contratante;

e) a implantação ou o aperfeiçoamento de programa de integridade, conforme normas e orientações dos órgãos de controle.

**11.7.** Os atos previstos como infrações administrativas na [Lei nº 14.133, de 2021](#), ou em outras leis de licitações e contratos da Administração Pública que também sejam tipificados como atos lesivos na [Lei nº 12.846, de 2013](#), serão apurados e julgados conjuntamente, nos mesmos autos, observados o rito procedimental e autoridade competente definidos na referida Lei ([art. 159](#)).

**11.8.** A personalidade jurídica do Contratado poderá ser desconsiderada sempre que utilizada com abuso do direito para facilitar, encobrir ou dissimular a prática dos atos ilícitos previstos neste Contrato ou para provocar confusão patrimonial, e, nesse caso, todos os efeitos das sanções aplicadas à pessoa jurídica serão estendidos aos seus administradores e sócios com poderes de administração, à pessoa jurídica sucessora ou à empresa do mesmo ramo com relação de coligação ou controle, de fato ou de direito, com o Contratado, observados, em todos os casos, o contraditório, a ampla defesa e a obrigatoriedade de análise jurídica prévia ([art. 160, da Lei nº 14.133, de 2021](#)).

**11.9.** O Contratante deverá, no prazo máximo 15 (quinze) dias úteis, contado da data de aplicação da sanção, informar e manter atualizados os dados relativos às sanções por ela aplicadas, para fins de publicidade no Cadastro Nacional de Empresas Inidôneas e Suspensas (Ceis) e no Cadastro Nacional de Empresas Punidas (Cnep), instituídos no âmbito do Poder Executivo Federal. ([Art. 161, da Lei nº 14.133, de 2021](#)).

**11.10.** As sanções de impedimento de licitar e contratar e declaração de inidoneidade para licitar ou contratar são passíveis de reabilitação na forma do [art. 163 da Lei nº 14.133/21](#).

**11.11.** Os débitos do contratado para com a Administração contratante, resultantes de multa administrativa e/ou indenizações, não inscritos em dívida ativa, poderão ser compensados, total ou parcialmente, com os créditos devidos pelo referido órgão decorrentes deste mesmo contrato ou de outros contratos administrativos que o contratado possua com o mesmo órgão ora contratante, na forma da Instrução [Normativa SEGES/ME nº 26, de 13 de abril de 2022](#).

## **12. CLÁUSULA DÉCIMA SEGUNDA– DA EXTINÇÃO CONTRATUAL ([art. 92, XIX](#))**

**12.1.** O contrato se extingue quando cumpridas as obrigações de ambas as partes, ainda que isso ocorra antes do prazo estipulado para tanto.

**12.2.** Se as obrigações não forem cumpridas no prazo estipulado, a vigência ficará prorrogada até a conclusão do objeto, caso em que deverá a Administração providenciar a readequação do cronograma fixado para o contrato.

**12.2.1.** Quando a não conclusão do contrato referida no item anterior decorrer de culpa do contratado:

- a) ficará ele constituído em mora, sendo-lhe aplicáveis as respectivas sanções administrativas; e
- b) poderá a Administração optar pela extinção do contrato e, nesse caso, adotará as medidas admitidas em lei para a continuidade da execução contratual.

**12.2.2.** O contrato pode ser extinto antes do prazo nele fixado, sem ônus para o Contratante, quando esta não dispuser de créditos orçamentários para sua continuidade ou quando entender que o contrato não mais lhe oferece vantagem.

**12.2.3.** A extinção nesta hipótese ocorrerá na próxima data de aniversário do contrato, desde que haja a notificação do contratado pelo contratante nesse sentido com pelo menos 2 (dois) meses de antecedência desse dia.

**12.2.4.** Caso a notificação da não-continuidade do contrato de que trata este subitem ocorra com menos de 2 (dois) meses da data de aniversário, a extinção contratual ocorrerá após 2 (dois) meses da data da comunicação.

**12.3.** O contrato pode ser extinto antes de cumpridas as obrigações nele estipuladas, ou antes do prazo nele fixado, por algum dos motivos previstos no [artigo 137 da Lei nº 14.133/21](#), bem como amigavelmente, assegurados o contraditório e a ampla defesa.

**12.3.1.** Nesta hipótese, aplicam-se também os [artigos 138 e 139 da mesma Lei](#).

**12.3.2.** A alteração social ou a modificação da finalidade ou da estrutura da empresa não ensejará a rescisão se não restringir sua capacidade de concluir o contrato.

**12.3.2.1.** Se a operação implicar mudança da pessoa jurídica contratada, deverá ser formalizado termo aditivo para alteração subjetiva.

**12.4.** O termo de rescisão, sempre que possível, será precedido:

**12.4.1.** Balanço dos eventos contratuais já cumpridos ou parcialmente cumpridos;

**12.4.2.** Relação dos pagamentos já efetuados e ainda devidos;

**12.4.3.** Indenizações e multas.

**12.5.** A extinção do contrato não configura óbice para o reconhecimento do desequilíbrio econômico-financeiro, hipótese em que será concedida indenização por meio de termo indenizatório ([art. 131, caput, da Lei n.º 14.133, de 2021](#)).

### **13. CLÁUSULA DÉCIMA TERCEIRA – DOTAÇÃO ORÇAMENTÁRIA ([art. 92, VIII](#))**

**13.1.** As despesas decorrentes da presente contratação correrão à conta de recursos específicos consignados no Orçamento vigente para o exercício financeiro de 2026, na dotação abaixo discriminada:

**13.2.** Os recursos custeados pelo ESTADO serão repassados através da seguinte dotação orçamentária:

Unidade Gestora	Unidade Orçamentária	Ação	Natureza da Despesa	Destinação de Recurso
Unidade Gestora: 0001 - Companhia de Desenvolvimento Urbano do Estado da Bahia - CONDER - Executora	26.401 - Companhia de Desenvolvimento Urbano do Estado da Bahia - CONDER	15.451.419.1162 - Implantação de Infraestrutura Viária em Áreas Urbanas	4.4.40.42,000 » Auxílios	1.500.0.100.000000.00.00.00 - Recursos Ordinários não Vinculados do Tesouro

13.3. A dotação relativa aos exercícios financeiros subsequentes será indicada após aprovação da Lei Orçamentária respectiva e liberação dos créditos correspondentes, mediante apostilamento.

**14. CLÁUSULA DÉCIMA QUARTA – DOS CASOS OMISSOS (art. 92, III)**

14.1. Os casos omissos serão decididos pelo contratante, segundo as disposições contidas na Lei nº 14.133, de 2021, e demais normas federais aplicáveis e, subsidiariamente, segundo as disposições contidas na [Lei nº 8.078, de 1990 – Código de Defesa do Consumidor](#) – e normas e princípios gerais dos contratos.

**15. CLÁUSULA DÉCIMA QUINTA – ALTERAÇÕES**

15.1. Eventuais alterações contratuais reger-se-ão pela disciplina dos [arts. 124 e seguintes da Lei nº 14.133, de 2021](#).

15.2. O contratado é obrigado a aceitar, nas mesmas condições contratuais, os acréscimos ou supressões que se fizerem necessários, até o limite de 25% (vinte e cinco por cento) do valor inicial atualizado do contrato.

15.3. Registros que não caracterizam alteração do contrato podem ser realizados por simples apostila, dispensada a celebração de termo aditivo, na forma do [art. 136 da Lei nº 14.133, de 2021](#).

**16. CLÁUSULA DÉCIMA SEXTA – PUBLICAÇÃO**

16.1. Incumbirá ao contratante divulgar o presente instrumento no Portal Nacional de Contratações Públicas (PNCP), na forma prevista no [art. 94 da Lei 14.133, de 2021](#), bem como no respectivo sítio oficial na Internet, em atenção ao [art. 8º, §2º, da Lei n. 12.527, de 2011](#), c/c [art. 7º, §3º, inciso V, do Decreto n. 7.724, de 2012](#).

**17. CLÁUSULA DÉCIMA SÉTIMA– FORO (art. 92, §1º)**

17.1. Fica eleito o Foro da Comarca de Ituaçu – Bahia, para dirimir os litígios que decorrerem da execução deste Termo de Contrato que não puderem ser compostos pela conciliação, conforme [art. 92, §1º, da Lei nº 14.133/21](#).

Contendas do Sincorá-Bahia, \_\_\_ de \_\_\_\_\_ de 2026.

\_\_\_\_\_  
**Prefeito Municipal de Contendas do Sincorá-BA**  
**CONTRATANTE**



\_\_\_\_\_  
**CONTRATADA**

**TESTEMUNHAS:**

\_\_\_\_\_  
CPF N.º

\_\_\_\_\_  
CPF N.º

PREFEITURA MUNICIPAL DE CONTENDAS DO SINCORÁ  
ESTADO DA BAHIA CNPJ Nº 14.106.553/0001-38

Obra				Bancos	B.D.I.	Encargos Sociais		
 <b>Pavimentação de Ruas</b> Sede do Município de Contendas do Sincorá-BA				 SINAPI - 11/2025 - Bahia ORSE - 11/2025 - Sergipe	25,0%	Não Desonerado: embutido nos preços unitário dos insumos de mão de obra, de acordo com as bases.		
Orçamento Sintético								
Item	Código	Banco	Descrição	Und	Quant.	Valor Unit	Valor Unit com BDI	Total
<b>1</b>	<b>Serviços Preliminares</b>							<b>3.616,81</b>
1.1	103689	SINAPI	FORNECIMENTO E INSTALAÇÃO DE PLACA DE OBRA COM CHAPA GALVANIZADA E ESTRUTURA DE MADEIRA. AF_03/2022_PS	m²	6,48	446,52	558,15	3.616,81
<b>2</b>	<b>Terraplanagem</b>							<b>29.164,72</b>
2.1	2605	ORSE	Locação de serviços de pavimentação	m²	7736,00	1,43	1,79	13.847,44
2.2	100577	SINAPI	REGULARIZAÇÃO E COMPACTAÇÃO DE SUBLEITO DE SOLO PREDOMINANTEMENTE ARENOSO, PARA OBRAS DE CONSTRUÇÃO DE PAVIMENTOS. AF_09/2024	m²	7736,00	1,58	1,98	15.317,28
<b>3</b>	<b>Pavimentação</b>							<b>773.079,55</b>
3.1	101169	SINAPI	EXECUÇÃO DE PAVIMENTO EM PARALELEPÍEDOS, REJUNTAMENTO COM ARGAMASSA TRAÇO 1:3 (CIMENTO E AREIA). AF_05/2020	m²	4881,20	101,81	127,26	621.181,51
3.2	94273	SINAPI	ASSENTAMENTO DE GUIA (MEIO-FIO) EM TRECHO RETO, CONFECCIONADA EM CONCRETO PRÉ-FABRICADO, DIMENSÕES 100X15X13X30 CM (COMPRIMENTO X BASE INFERIOR X BASE SUPERIOR X ALTURA). AF_01/2024	M	1526,00	41,13	51,41	78.451,66
3.3	94287	SINAPI	EXECUÇÃO DE SARJETA DE CONCRETO USINADO, MOLDADA IN LOCO EM TRECHO RETO, 30 CM BASE X 10 CM ALTURA. AF_01/2024	M	1526,00	38,50	48,13	73.446,38
<b>4</b>	<b>Acessibilidade</b>							<b>148.110,43</b>
4.1	94990	SINAPI	EXECUÇÃO DE PASSEIO (CALÇADA) OU PISO DE CONCRETO COM CONCRETO MOLDADO IN LOCO, FEITO EM OBRA, ACABAMENTO CONVENCIONAL, NÃO ARMADO. AF_08/2022	m³	114,45	948,46	1.185,58	135.689,63
4.2	12214	ORSE	Rampa padrão para acesso de deficientes a passeio público, em concreto simples Fck=25MPa, despolada, com pintura indicativa em novacor, 02 demãos	un	28,00	354,88	443,60	12.420,80
<b>5</b>	<b>Sinalização</b>							<b>15.418,69</b>

PPraça Municipal, nº 100, Centro - Contendas do Sincorá / Bahia - CEP 46.620-000  
Telefone: (77) 3416-2219 / 2142

PREFEITURA MUNICIPAL DE CONTENDAS DO SINCORÁ  
ESTADO DA BAHIA CNPJ Nº 14.106.553/0001-38

5.1	4249	ORSE	Confecção, montagem e instalação de placa de sinalização em chapa de aço galvanizado nº 18 (60x50 cm), com 02 demãos de fundo anti-corrosivo (super galvite ou similar), 02 demãos de esmalte e mensagem em película refletiva, auto-adesiva	Un	41,00	125,00	156,25	6.406,25
5.2	11688	ORSE	Sinalização horizontal rodoviária, com tinta retrorrefletiva à base de resinaacrílica com microesferas de vidro	m²	186,40	38,68	48,35	9.012,44
<b>6</b>	<b>Serviços Complementares</b>							<b>4.951,04</b>
6.1	6191	ORSE	Limpeza de ruas (varrição e remoção de entulhos)	m²	7736,00	0,51	0,64	4.951,04
<b>Total Geral</b>						<b>974.341,24</b>		

MATEUS DA  
ROCHA  
NASCIMENTO:056  
35692559

Assinado de forma  
digital por MATEUS DA  
ROCHA  
NASCIMENTO:0563569  
2559

Mateus da Rocha Nascimento  
Engenheiro Civil  
Crea-BA 051756120-4

PREFEITURA MUNICIPAL DE CONTENDAS DO SINCORÁ  
CNPJ: 14.106.553/0001-38

PPraça Municipal, nº 100, Centro - Contendas do Sincorá / Bahia - CEP 46.620-000  
Telefone: (77) 3416-2219 / 2142

**Memoria de Calculo - Pavimentação em Paralelepípedo - Diversas Ruas**



Logradouro	Largura Total(M)	Comprimento(M)	Area de Intervenção (M²)	Area de Pavimentação (M²)	Largura com Descontos(M)	Desconto Calçada(M)	Desconto Pavimentação(M)	Meio-Fio(M)	Calçada(M³)	Placa (UN)	Lombada (UN)	Pintura Lombada(M²)	Rampa(UN)	PinturaFaixa de Pedestre(M²)	Faixa de Pedreste(UN)
Rua A	10,00	446,00	4460,00	2854,40	6,40	12,00	0,00	868,00	65,10	16,00	2,00	19,20	4,00	25,60	2,00
Rua B	9,00	194,00	1746,00	1047,60	5,40	12,00	0,00	364,00	27,30	17,00	0,00	0,00	12,00	64,80	6,00
Rua C	10,00	133,00	1330,00	851,20	6,40	6,00	0,00	254,00	19,05	8,00	0,00	0,00	12,00	76,80	6,00
Rua D	10,00	10,00	100,00	64,00	6,40	0,00	0,00	20,00	1,50	0,00	0,00	0,00	0,00	0,00	0,00
Rua E	10,00	10,00	100,00	64,00	6,40	0,00	0,00	20,00	1,50	0,00	0,00	0,00	0,00	0,00	0,00
Total			7736,00	4881,20				1526,00	114,45	41,00		19,20	28,00	167,20	

MATEUS DA ROCHA Assinado de forma digital  
NASCIMENTO:05635 por MATEUS DA ROCHA  
692559 NASCIMENTO:0563569255  
9

Mateus da Rocha Nascimento - Engenheiro Civil  
CREA-BA 051756120-4

PREFEITURA MUNICIPAL DE CONTENDAS DO SINCORÁ  
CNPJ: 14.106.553/0001-38

PREFEITURA MUNICIPAL DE CONTENDAS DO SINCORÁ  
ESTADO DA BAHIA CNPJ Nº 14.106.553/0001-38

<b>Obra</b>	<b>Bancos</b>	<b>B.D.I.</b>	<b>Encargos Sociais</b>			
 <b>Pavimentação de Ruas</b> Sede do Município de Contendas do Sincorá-BA	 SINAPI - 11/2025 - Bahia ORSE - 11/2025 - Sergipe	25,0%	Não Desonerado: embutido nos preços unitário dos insumos de mão de obra, de acordo com as bases.			

Cronograma Físico e Financeiro							
Item	Descrição	Total Por Etapa	30 DIAS	60 DIAS	90 DIAS	120 DIAS	150 DIAS
1	Serviços Preliminares	100,00%	100,00%				
		3.616,81	3.616,81				
2	Terraplanagem	100,00%	20,00%	20,00%	20,00%	20,00%	20,00%
		29.164,72	5.832,94	5.832,94	5.832,94	5.832,94	5.832,94
3	Pavimentação	100,00%	20,00%	20,00%	20,00%	20,00%	20,00%
		773.079,55	154.615,91	154.615,91	154.615,91	154.615,91	154.615,91
4	Acessibilidade	100,00%	20,00%	20,00%	20,00%	20,00%	20,00%
		148.110,43	29.622,09	29.622,09	29.622,09	29.622,09	29.622,09
5	Sinalização	100,00%					100,00%
		15.418,69					15.418,69
6	Serviços Complementares	100,00%					100,00%
		4.951,04					4.951,04
<b>Porcentagem</b>			<b>19,88%</b>	<b>19,51%</b>	<b>19,51%</b>	<b>19,51%</b>	<b>21,6%</b>
<b>Custo</b>			<b>193.687,75</b>	<b>190.070,94</b>	<b>190.070,94</b>	<b>190.070,94</b>	<b>210.440,67</b>
<b>Porcentagem Acumulado</b>			<b>19,88%</b>	<b>39,39%</b>	<b>58,89%</b>	<b>78,4%</b>	<b>100,0%</b>
<b>Custo Acumulado</b>			<b>193.687,75</b>	<b>383.758,69</b>	<b>573.829,63</b>	<b>763.900,57</b>	<b>974.341,24</b>

MATEUS DA ROCHA  
NASCIMENTO: 05635692559  
Assinado de forma digital por MATEUS DA ROCHA  
NASCIMENTO: 05635692559

Mateus da Rocha Nascimento  
Engenheiro Civil  
Crea-BA 051756120-4

PREFEITURA MUNICIPAL DE CONTENDAS DO SINCORÁ  
CNPJ: 14.106.553/0001-38

PPraça Municipal, nº 100, Centro - Contendas do Sincorá / Bahia - CEP 46.620-000

Teléfono: (77) 3446 3310 / 3442

D4Sign 91fde0e9-9c47-4aeb-9a3b-da864207cd09 - Para confirmar as assinaturas acesse <https://secure.d4sign.com.br/verificar>

Documento assinado eletronicamente, conforme MP 2.200-2/01, Art. 10º, §2. Brasil

PAVIMENTAÇÃO EM PARALELEPÍPEDO				
Planilha de Custos: Pavimentação em Paralelepípedo de Diversas Ruas na Sede do Município de Contendas do Sincorá	7536,00	m <sup>2</sup>	Logradouro	Diversos Trechos
ESTADO DA BAHIA				
Município de Contendas do Sincorá				
ADM.: Prefeitura Municipal de Contendas do Sincorá				
	ORÇAMENTO	SINTETICO		BDI%= 25,00%
CALCULO DO BDI				

Para o cálculo do BDI será aplicada a seguinte fórmula básica

$$BDI = \left[ \frac{(1 + (AC + S + R + G))(1 + DF)(1 + L)}{(1 - I)} - 1 \right] \times 100$$

Sendo: AC = é a taxa de rateio da administração central;

S = é uma taxa representativa de seguros;

R = corresponde aos riscos e imprevistos;

G = é a taxa que representa o ônus das garantias exigidas em edital;

DF = é a taxa representativa das despesas financeiras;

L = corresponde à remuneração bruta do construtor;

I = é a taxa representativa dos tributos incidentes sobre o preço de venda (PIS, Cofins, CPRB e ISS).

ITEM	DISCRIMINAÇÃO	TAXAS DO BDI
1	Administração Central	3,71%
1.1	Rateio Adm. Central	3,00%
1.2	Despesas Específicas	0,71%
2	Seguros e garantia	0,80%
3	Riscos	1,00%
4	Despesas financeiras	1,20%
5	Lucro	7,00%
6	Impostos	8,60%
6.1	PIS	0,65%
6.2	COFINS	3,00%
6.3	ISS	0,45%
6.4	CPRB	4,50%
Cálculo do BDI (%)		25,00%

MATEUS DA  
ROCHA  
NASCIMENTO:0  
5635692559

Assinado de forma  
digital por MATEUS  
DA ROCHA  
NASCIMENTO:05635  
692559

#### ADMINISTRAÇÃO CENTRAL

DEFINIÇÃO: Administração Central é um dos componentes das Despesas Indiretas. A obtenção de seus dados e a sua comprovação pode ser feita através de demonstrações contábeis e financeiras constantes do balanço anual da empresa.

#### RATEIO DA ADMINISTRAÇÃO CENTRAL

DEFINIÇÃO: Rateio é a parcela de despesa da Administração Central, debitada a determinada obra segundo os critérios estabelecidos pela direção da empresa.

#### DESPESAS ESPECÍFICAS DA ADMINISTRAÇÃO CENTRAL

DEFINIÇÃO: São despesas claramente definidas para atender determinadas obras pagas total ou parcialmente pela Administração Central.

**TAXA DE RISCO DO EMPREENDIMENTO** – aplicável aos contratos de Empreitada por Preços Unitários, Preço Fixo, Global ou Integral.

DEFINIÇÃO: Taxa que se aplica para empreitadas por preço unitário, preço fixo, global ou Integral, para cobrir eventuais incertezas decorrentes de omissão de serviços, quantitativos irrealistas ou insuficientes, projetos mal feitos ou indefinidos, especificações deficientes, inexistência de sondagem do terreno, etc.

**CUSTO FINANCEIRO** – Aplicáveis para contratos com pagamento a prazo.

DEFINIÇÃO: O custo financeiro pode ser considerado para pagamentos a prazo e compreende duas partes: uma pela perda monetária decorrente da defasagem entre a data do efetivo desembolso e a data da receita correspondente; e outra parte, de juros, correspondente ao financiamento da obra, pago pelo executor.

#### TRIBUTOS FEDERAIS

DEFINIÇÃO: referem-se às alíquotas do PIS e da COFINS

#### TRIBUTO MUNICIPAL - ISS

DEFINIÇÃO: Trata-se de um tributo municipal cobrado pela prestação de serviços no local de execução da obra ou do serviço.

#### TAXA DE COMERCIALIZAÇÃO

DEFINIÇÃO: É o resultado de todos os gastos não computados como Custos Diretos ou Indiretos, referentes à comercialização do produto mais as reservas de contingência ocorridas num determinado período, dividido pelo faturamento global no mesmo período.

#### LUCRO OU BENEFÍCIO

DEFINIÇÃO: Lucro ou Benefício é uma parcela destinada a remunerar o custo de oportunidade do capital aplicado, a capacidade administrativa, gerencial e tecnológica adquirida ao longo de anos de experiência no ramo, a responsabilidade pela administração do contrato e condução da obra através da estrutura organizacional da empresa e os investimentos na formação profissional do seu pessoal e criar a capacidade de reinvestir no próprio negócio.

## MEMORIAL DESCRITIVO

Contendas do Sincorá-BA, 04 de Fevereiro de 2026.

### PAVIMENTAÇÃO EM PARALELO – DIVERSAS RUAS- SEDE – CONTENDAS DO SINCORÁ-BA

Coordenadas:

Logradouro	Coordenada	
	Início	Fim
Rua A	-13.765321S -41.048731W	-13.766724S, -41.045583W
Rua B	-13.763526S -41.049029W	-13.764834S, -41.050149W
Rua C	-13.759359S -41.041681W	- 13.759436, - 41.042293W

Obra: Pavimentação em Paralelo – Diversas Ruas Sede – Contendas do Sincorá-BA

Proprietário: Prefeitura Municipal de Contendas do Sincorá

Data: Fevereiro de 2026.

#### 1.0 PAVIMENTAÇÃO

##### 1.1 Placa da Obra

A placa de obra deve ser executada em chapa de aço galvanizada no22 e ter as dimensões padronizadas de 3,60 m x 1,80 m, e devera ser instalada em local visível das proximidades da obra, mediante autorização previa da fiscalização.

##### 1.2 Locação topográfica

Previamente a execução dos serviços, a Executante devera confirmar através de locação topográfica em

campo; os eixos, as larguras, as extensões, as elevações e cotas previstas em Projeto, reportando a fiscalização as eventuais divergências, imediatamente a sua constatação.

##### 1.3 Regularização de Subleito

A regularização do subleito de áreas a serem pavimentadas e a operação destinada a conformar o leito da área transversal e longitudinalmente, compreendendo cortes ou aterros com ate 20 cm de espessura. A regularização será executada de acordo com os perfis transversais e longitudinais indicados no projeto, previa e independentemente da construção de outra camada do pavimento.

Serão removidas, previamente, toda a vegetação e matéria orgânica porventura existentes na área a ser

regularizada. Apos a execução de cortes, com eventuais aterros, e adição do material em volume inferior a 20 m3, conforme necessidade para atingir o greide de projeto, será procedida a escarificação geral, na

profundidade de 20 cm, seguida de homogeneização, umedecimento ou secagem, compactação e acabamento.

##### 1.4 Meio-fio em concreto

Os meios-fios a implantar serão em concreto com  $f_{ck} \geq 20$  MPa, traço volumétrico de 1:2:3 (cimento: areia média: brita 2), com consumo mínimo de cimento de 250 kg/m<sup>3</sup>, conforme recomendações do documento Especificações de Serviço.

As dimensões estão definidas nos detalhes típicos do Projeto.

Recomenda-se que as peças utilizadas sejam pré-moldadas.

Caso solicitado, a Executante deverá apresentar Laudo de controle tecnológico do concreto aplicado.

Serão mantidos os meios-fios existentes, desde que estejam íntegros. A substituição de meios-fios poderá ser efetuada mediante aprovação prévia da fiscalização.

#### 1.5 Pavimentação em paralelepípedos

A execução da pavimentação em paralelepípedos se dará conforme as etapas descritas a seguir.

##### A. Base em colchão de areia

Os pavimentos de paralelepípedos serão assentes sobre um colchão (base) de areia.

O colchão de areia deverá obedecer aos alinhamentos e declividades previstas no Projeto, aplicado na espessura mínima de 10 cm, e regularizado de acordo com a necessidade executiva.

A areia a ser aplicada deverá ter características granulométricas conforme preconizado no documento Especificações de Serviço, e estar isenta de matéria orgânica, sujidades e/ou elementos contaminantes, com grau de umidade próxima ao ponto ótimo, verificada através de análise tátil-visual. A fiscalização deverá aprovar a areia a ser aplicada, previamente a execução dos serviços.

##### B. Assentamento de paralelepípedos

Os paralelepípedos serão assentados nos eixos e níveis já consolidados e trabalhados para a base e sub-base.

O assentamento das pedras é realizado, usualmente, uma a uma, por profissional capacitado e experiente (calceteiro).

As etapas do assentamento compreendem: marcação, cravação, rejuntamento e compactação.

Recomenda-se que a compactação, para acomodação final das pedras, seja executado mecanicamente.

Os critérios para metodologia executiva estão preconizados no documento Especificações de serviços.

#### 1.6 Sarjeta em Concreto Usinado

As sarjetas de concreto usinado, em trecho reto deverão ser moldadas no local da obra e deverão ser assentadas sobre terreno mecanicamente compactado de acordo com as normas técnicas nas áreas indicadas no projeto.

O concreto deverá ser contido lateralmente por meio de formas de madeira assentadas em conformidade com os alinhamentos e perfis do projeto.

O concreto deverá ter plasticidade e umidade tais que possa ser facilmente lançado nas formas, onde, convenientemente apiloado e alisado, deverá constituir uma massa compacta sem buracos ou ninhos. A mistura deverá ser executada por processos mecânicos.

Antes do lançamento do concreto, deverão ser umedecidas a base e as formas.

Nas formas, o concreto deverá ser convenientemente apiloado, de modo a bem se adensar sem vazios e falhas. Junto às paredes das formas, deverá ser usada uma ferramenta do tipo de uma colher de pedreiro, com cabo longo, que, ao mesmo tempo em que apiloa, afasta de junto das paredes as pedras maiores, produzindo superfícies uniformes e lisas.

Após o adensamento, a superfície da sarjeta deverá ser modelada com gabarito e acabada com auxílio de desempenadeiras de madeira, até apresentar uma superfície lisa e uniforme.

## **2.0 CALÇADAS**

Serão executados passeios acessíveis com rampas e piso tátil apenas de alerta. A execução dos passeios contempla a compatibilização sua geometria com as exigências de acessibilidade universal, definidas pela norma ABNT NBR 9050:2004.

### **2.1 Passeios**

As calçadas estão caracterizadas em três partes; partindo do meio-fio, a faixa de serviço; a faixa livre e a faixa de acesso.

Fundamentalmente, a faixa livre para circulação deve dispor de largura média de 1,50m conforme projeto executivo. E sempre que possível amplia-la ao máximo possível conforme a largura das vias, pavimentando-a com concreto com acabamento liso, antiderrapante e de grande resistência.

A faixa livre e a área destinada exclusivamente a livre circulação de pedestres, devendo, portanto, ser desprovida de obstáculos, equipamentos urbanos ou de infraestrutura, mobiliário, vegetação, floreiras, rebaixamento de guias para acesso de veículos ou qualquer outro tipo de interferência permanente ou temporária, devendo atender as seguintes características geométricas:

- Ter inclinação longitudinal acompanhando o greide da rua.
- Ter inclinação transversal constante, não superior a 2% (dois por cento).
- Possuir largura média de 1,50m (um metro e cinquenta centímetros) e altura livre mínima de 2,10m (dois metros e dez centímetros).
- Ser livre de qualquer interferência ou barreira arquitetônica.

Paralelamente ao meio-fio, uma faixa de serviço e proposta, visando ordenar e concentrar os equipamentos urbanos que constituem obstáculos a circulação.

Em calçadas muito estreitas, essa faixa de serviço poderá ter largura mínima de 75 cm.

### **2.2 Rampas**

Em todas as interseções das vias contempladas no projeto, deverão ser implantadas rampas de acesso nos quatro cantos facilitando a acessibilidade para as faixas de travessias que deverão ser implantadas nas quatro travessias da interseção.

As rampas de acesso deverão ter inclinação máxima de 8,33% (inclinação suave) para atenderem a norma /04. ABNT – NBR 9050, e executadas conforme projeto específico.

O piso tátil de alerta deverá ser utilizado perpendicularmente ao sentido de deslocamento em texturas contrastantes com o restante do piso adjacente.

Serão sempre utilizados para indicar início e término de rampas; rebaixamento de calçadas; obstáculos em balanço sobre a calçada e desníveis.

## **3.0 SINALIZAÇÃO VIÁRIA**

### **3.1 Placas de Sinalização Viária**

Em todas as ruas das áreas de intervenção serão instaladas placas de trânsito, conforme projeto específico e segundo as recomendações do documento Especificações de Serviço.

### **3.2 Sinalização Horizontal Rodoviária**

Compostas por marcas, símbolos e legendas apostos sobre o pavimento, as sinalizações horizontais tem por finalidade fornecer informações que permitam aos usuários das vias adotarem

comportamentos adequados, de modo a aumentar a segurança e a fluidez do trânsito, ordenar o fluxo de tráfego, canalizando e orientando os usuários das vias, como determina o manual brasileiro de sinalização horizontal.

MATEUS DA ROCHA  
NASCIMENTO: 05635692559

Assinado de forma digital por MATEUS DA ROCHA  
NASCIMENTO: 05635692559

---

Mateus da Rocha Nascimento  
Engenheiro Civil  
Crea-Ba 051756120-4

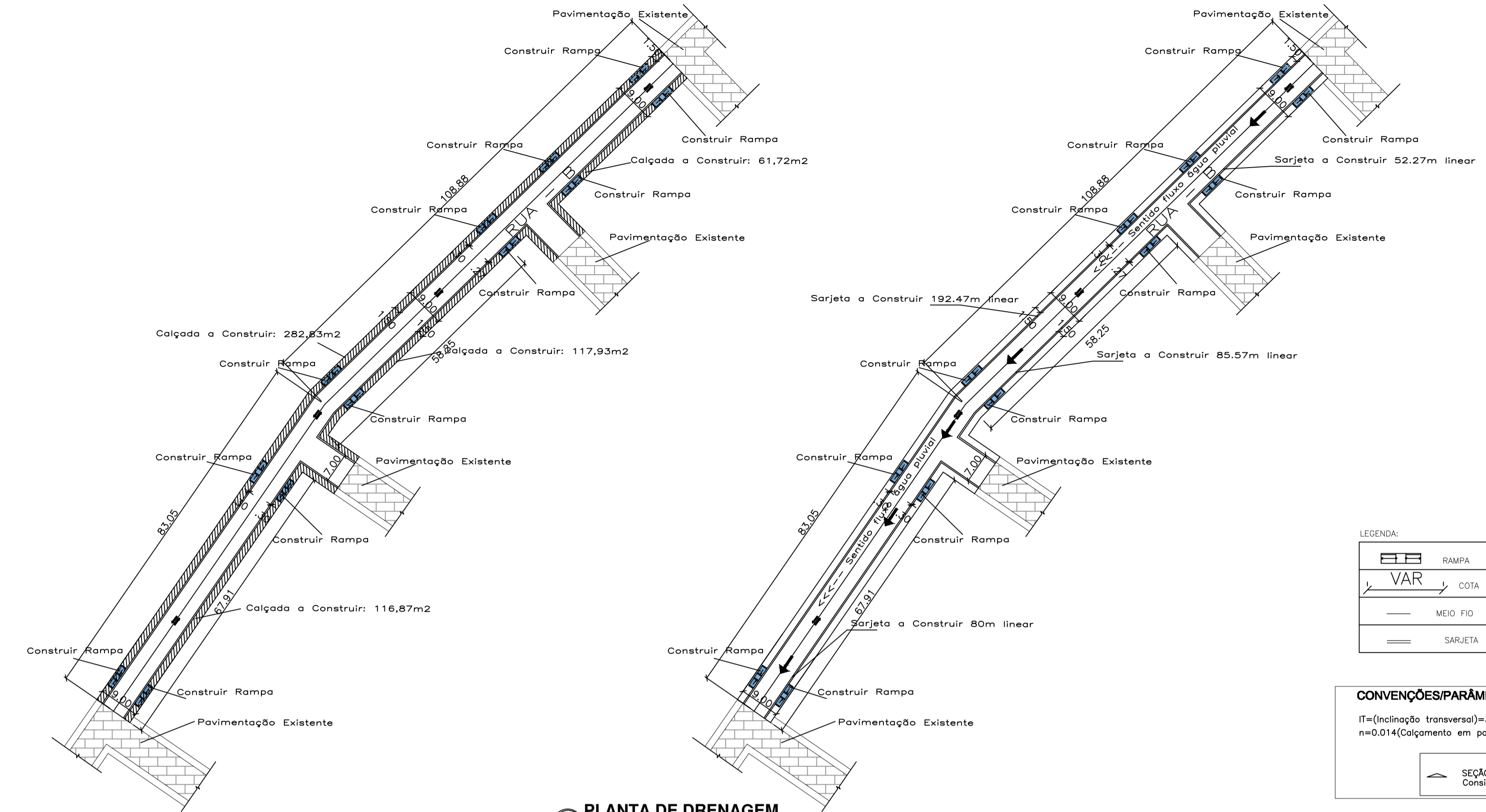

**PLANTA DE CALÇADAS**  
ESCALA: 1/750

**PLANTA DE DRENAGEM**  
ESCALA: 1/750

LEGENDA:

	RAMPA		CINTA DE CONFINAMENTO
	COTA		CALÇADA A EXECUTAR
	MEIO FIO		RUA A PAVIMENTAR
	SARJETA		SENTIDO FLUXO

**CONVENÇÕES/PARÂMETROS PARA DRENAGEM SUPERFICIAL**

IT=(Inclinação transversal)=3%  
 n=0.014(Coeficiente em paralelo)

VELOCIDADES ADMISSÍVEIS DE ESCOAMENTO  
 Vmáx <= 4.50 m/s  
 Vmín >= 0.50 m/s

SEÇÃO TRANSVERSAL DAS SARJETAS  
 Considerando a via como toda seção

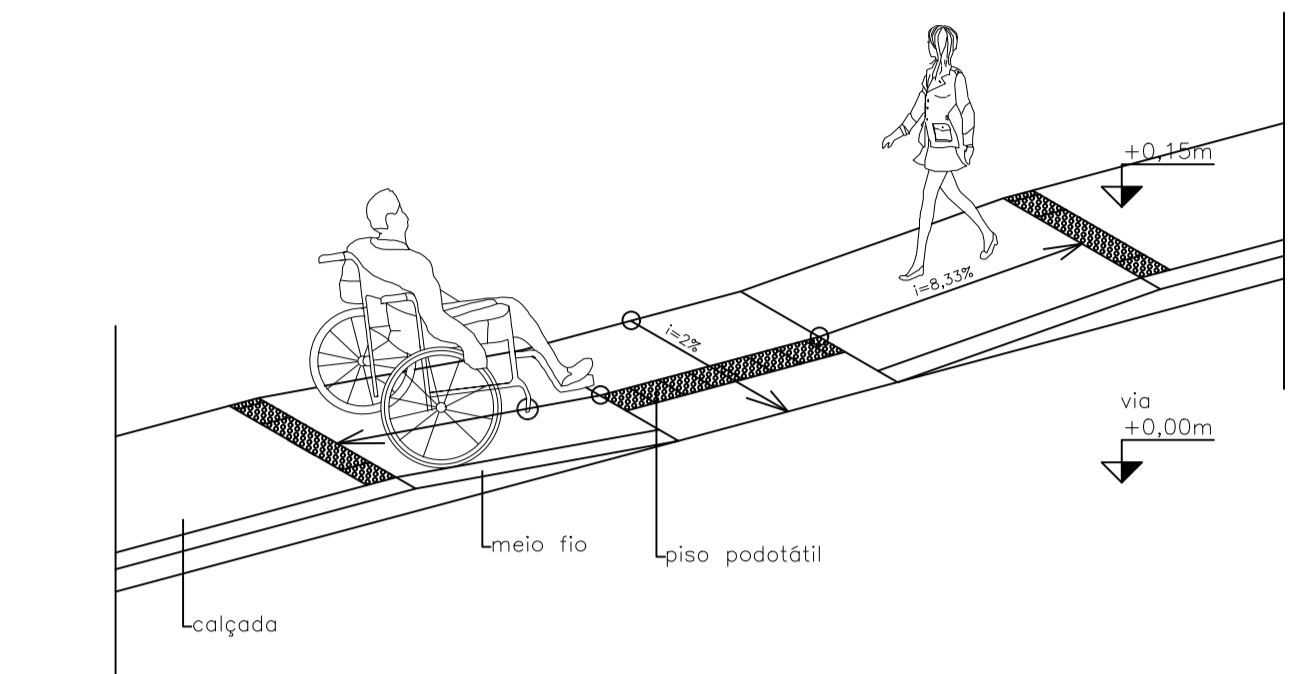
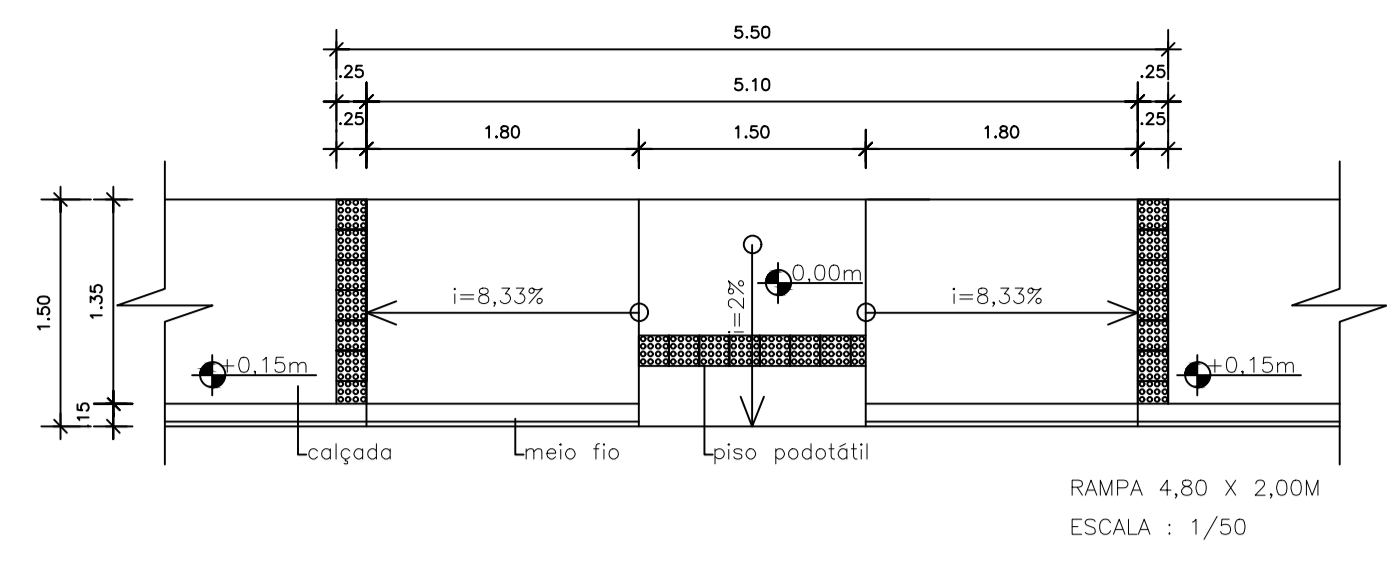
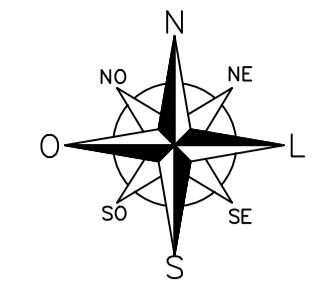

**DET. RAMPA**  
ESCALA: 1/75

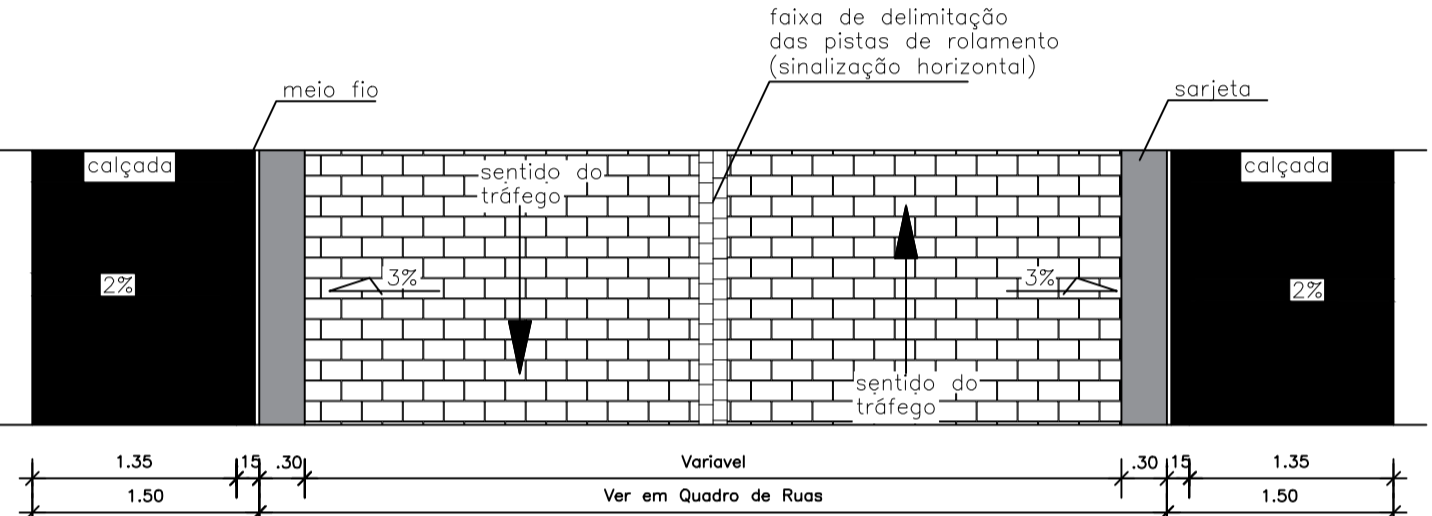

**DET. PISTA ROLAMENTO**  
ESCALA: 1/75

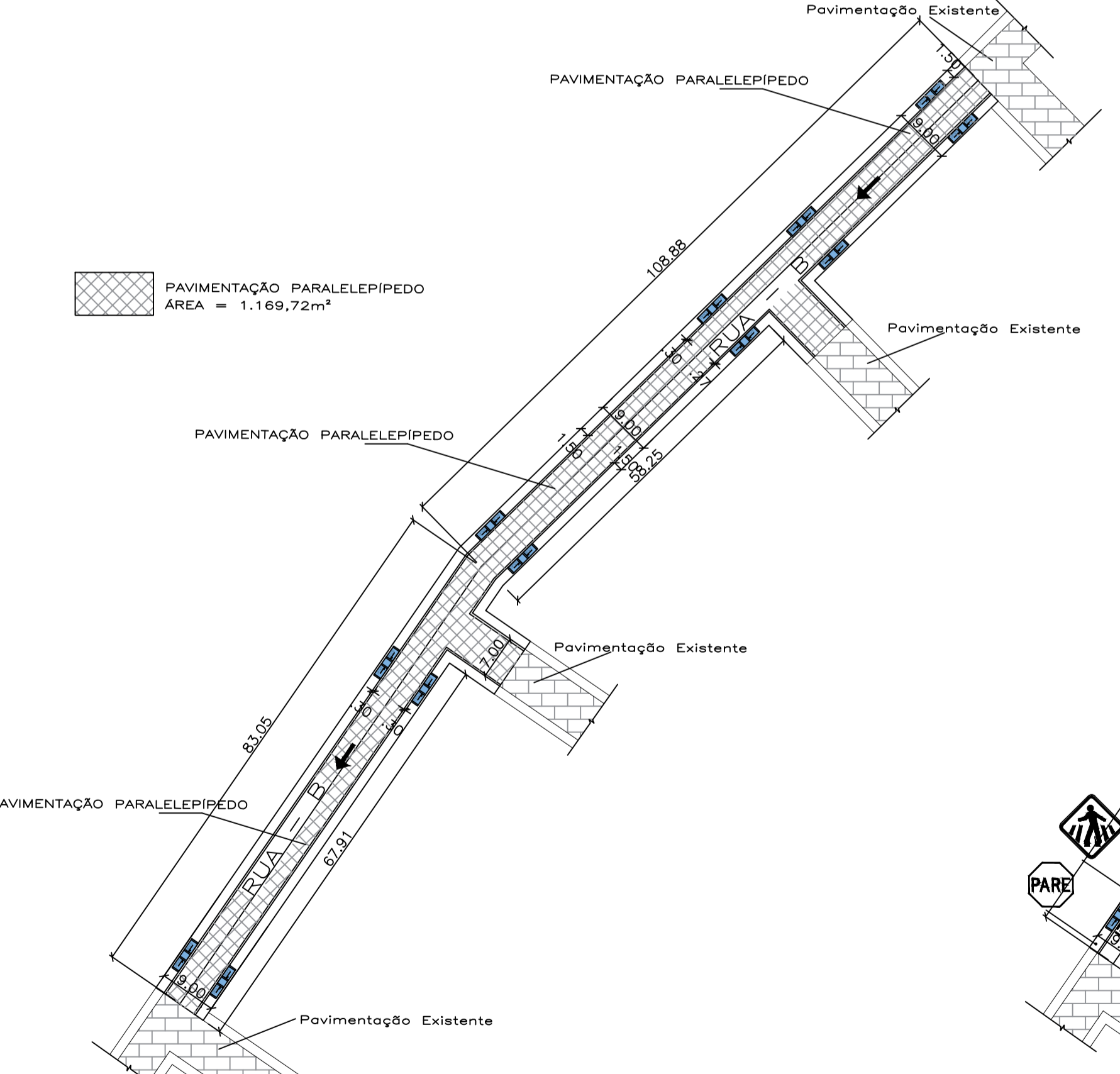

**PLANTA DE PAVIMENTAÇÃO**  
ESCALA: 1/750

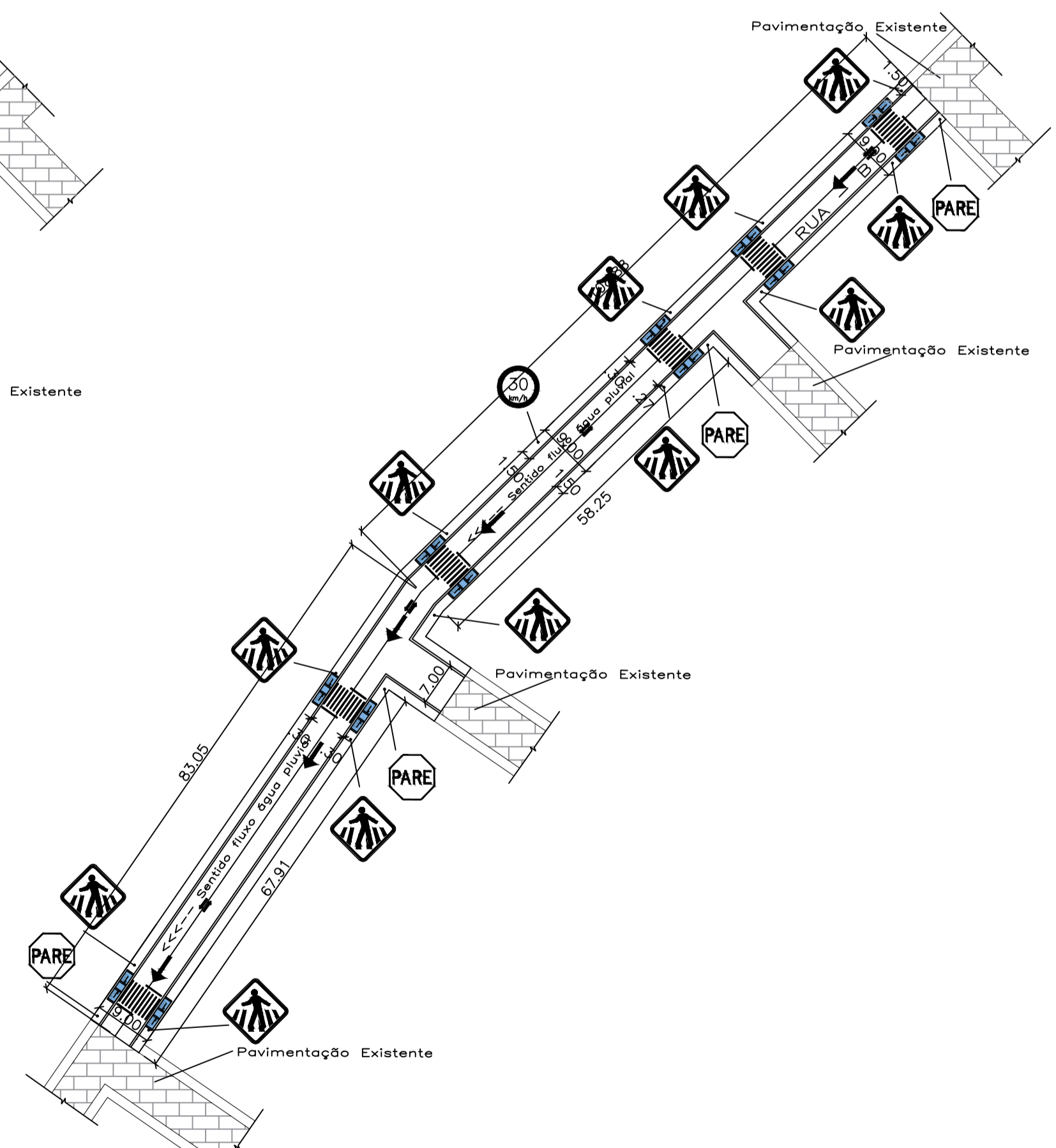

**PLANTA DE SINALIZAÇÃO**  
ESCALA: 1/750



**IMAGEM LOCALIZAÇÃO**  
SEM ESCALA

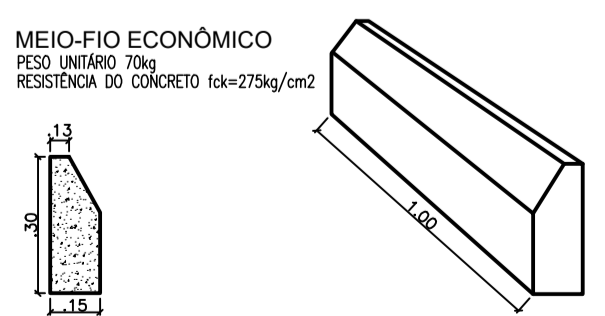
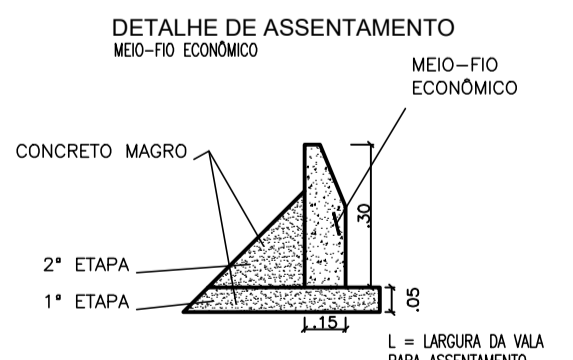

OBSERVAÇÃO: CINTA DE CONFINAMENTO COM UTILIZAÇÃO DE MEIO-FIO



**PERFIL LONGITUDINAL**  
SEM ESCALA

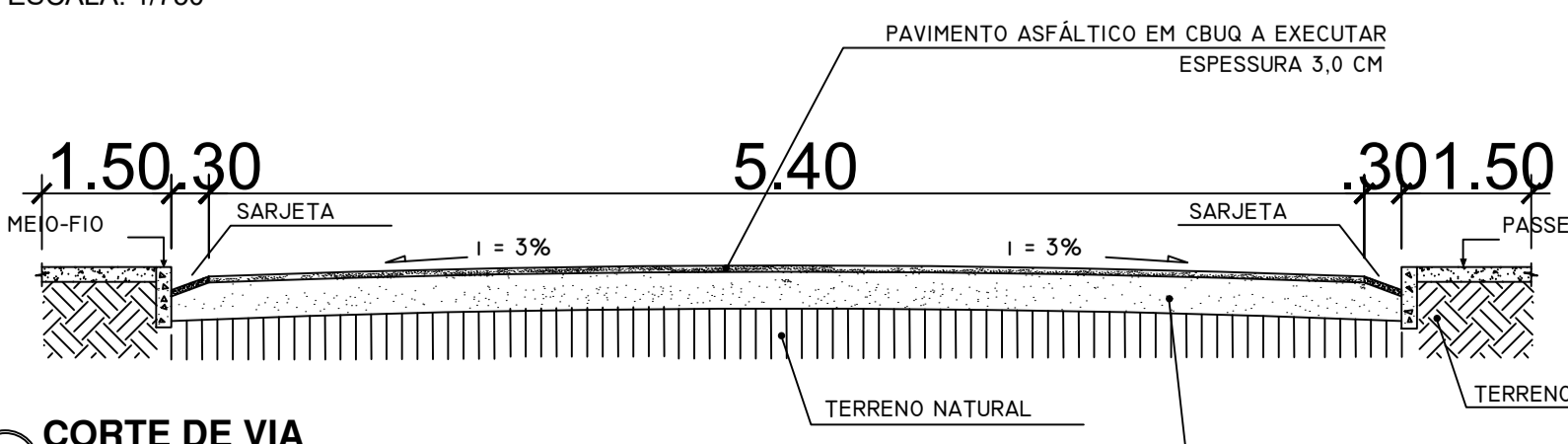

**CORTE DE VIA**  
ESCALA: 1/50

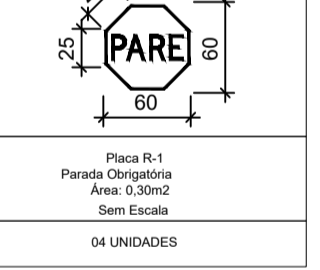
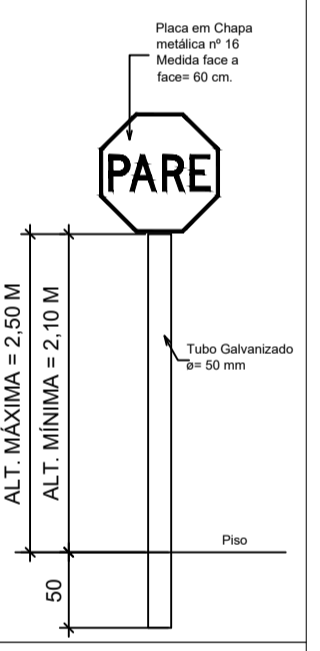
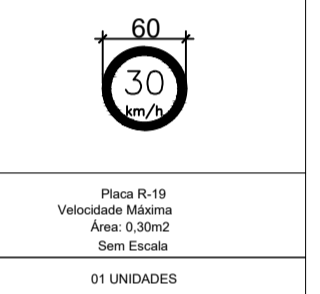
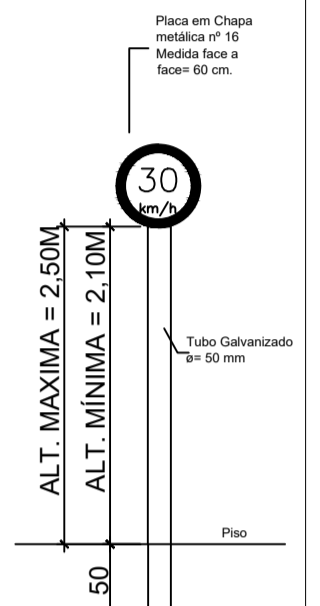
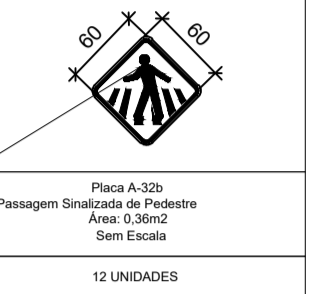
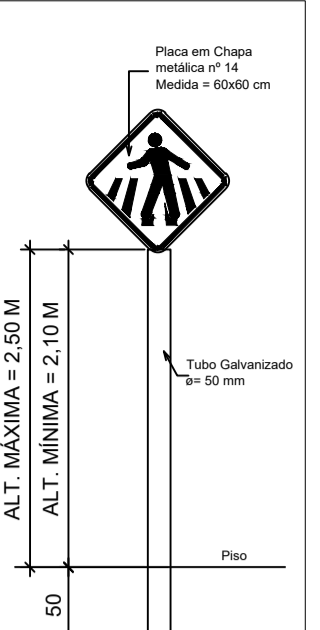

**DET. SINALIZAÇÃO VERTICAL**  
SEM ESCALA

Gestor		
Resp. técnico	MATEUS DA ROCHA NASCIMENTO:05 635692559	Assinado de forma digital por MATEUS DA ROCHA NASCIMENTO:056356 92559
PROJETO ARQUITETÔNICO	ABERTURA E PAVIMENTAÇÃO DE RUAS URBANAS	
Proprietário	PREFEITURA MUNICIPAL DE CONTENDAS DO SINCORÁ	
Local da Obra	TRECHO – CASAS POPULARES	
Título	PROJETO DE PAVIMENTAÇÃO PERFIL LONGITUDINAL	DETALHAMENTOS IMAGEM LOCALIZAÇÃO
Resp. Técnico	Eng.º Civil Mateus da Rocha Nascimento CREA/BA Nº 051756120-4 VISTO MG 50822	Cadista Mateus da Rocha Nascimento Cel (77)98888-7551
Escola	INDICADAS	
Data	FEVEREIRO/2026	
Folha	02/03	

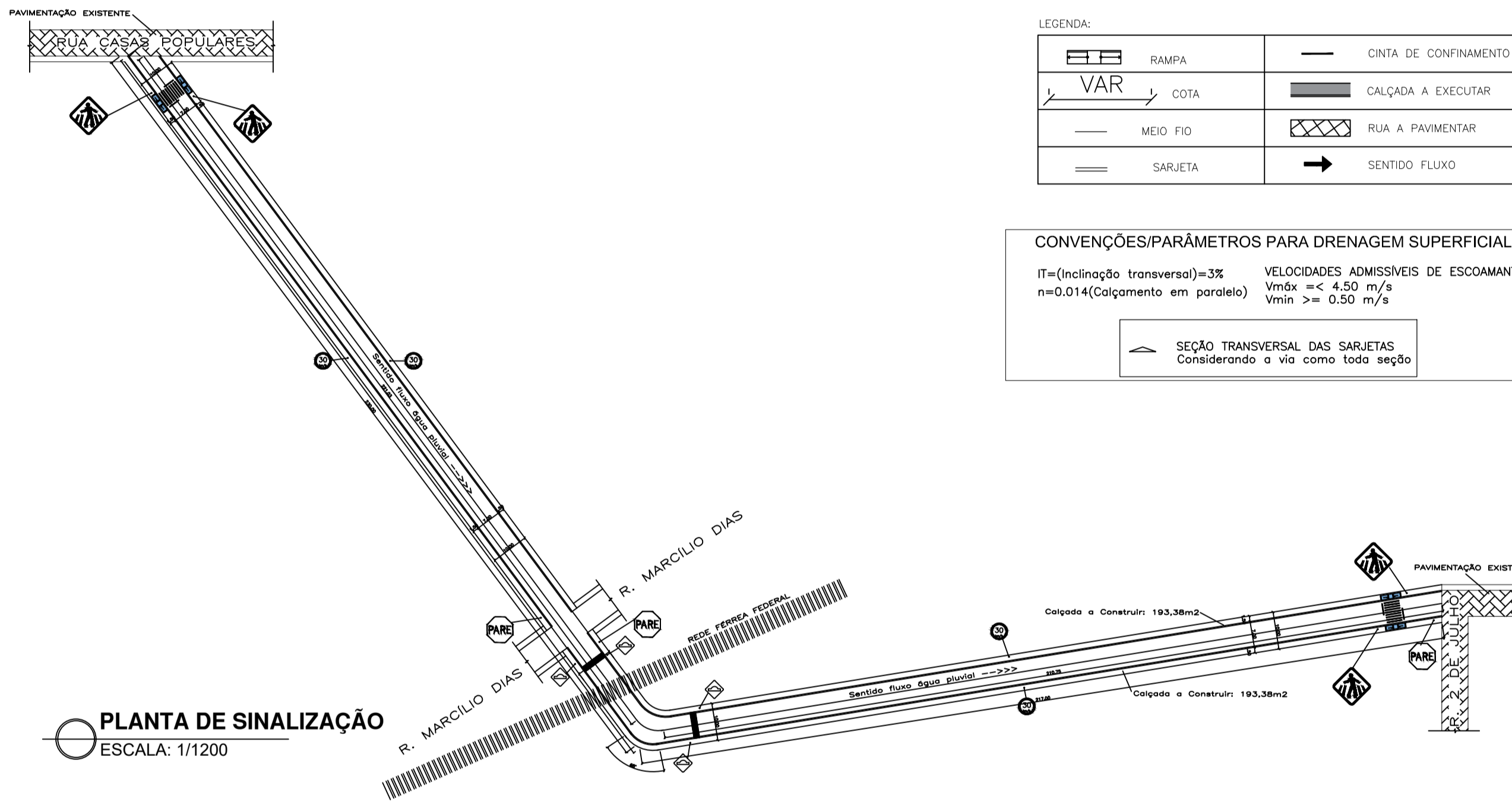
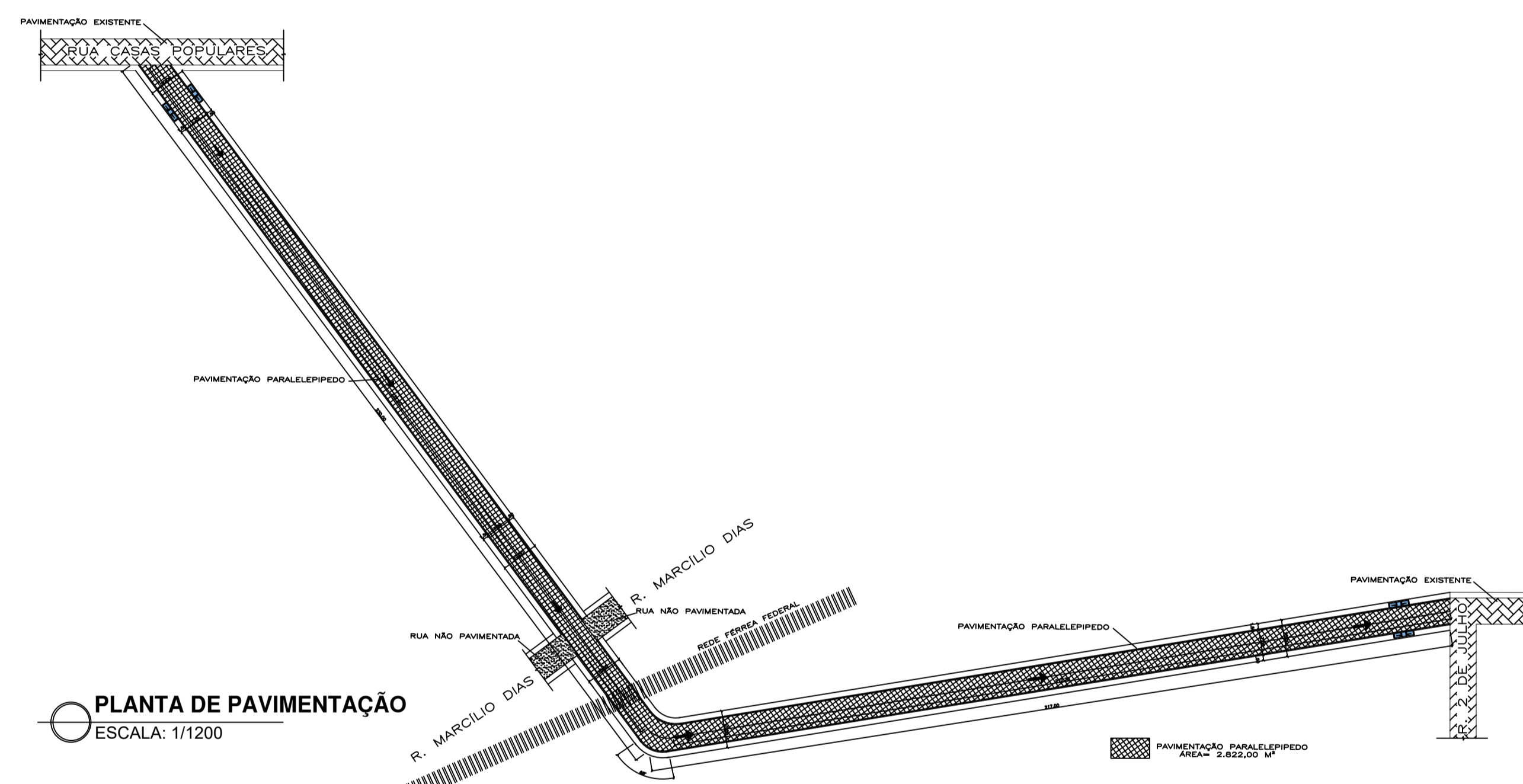
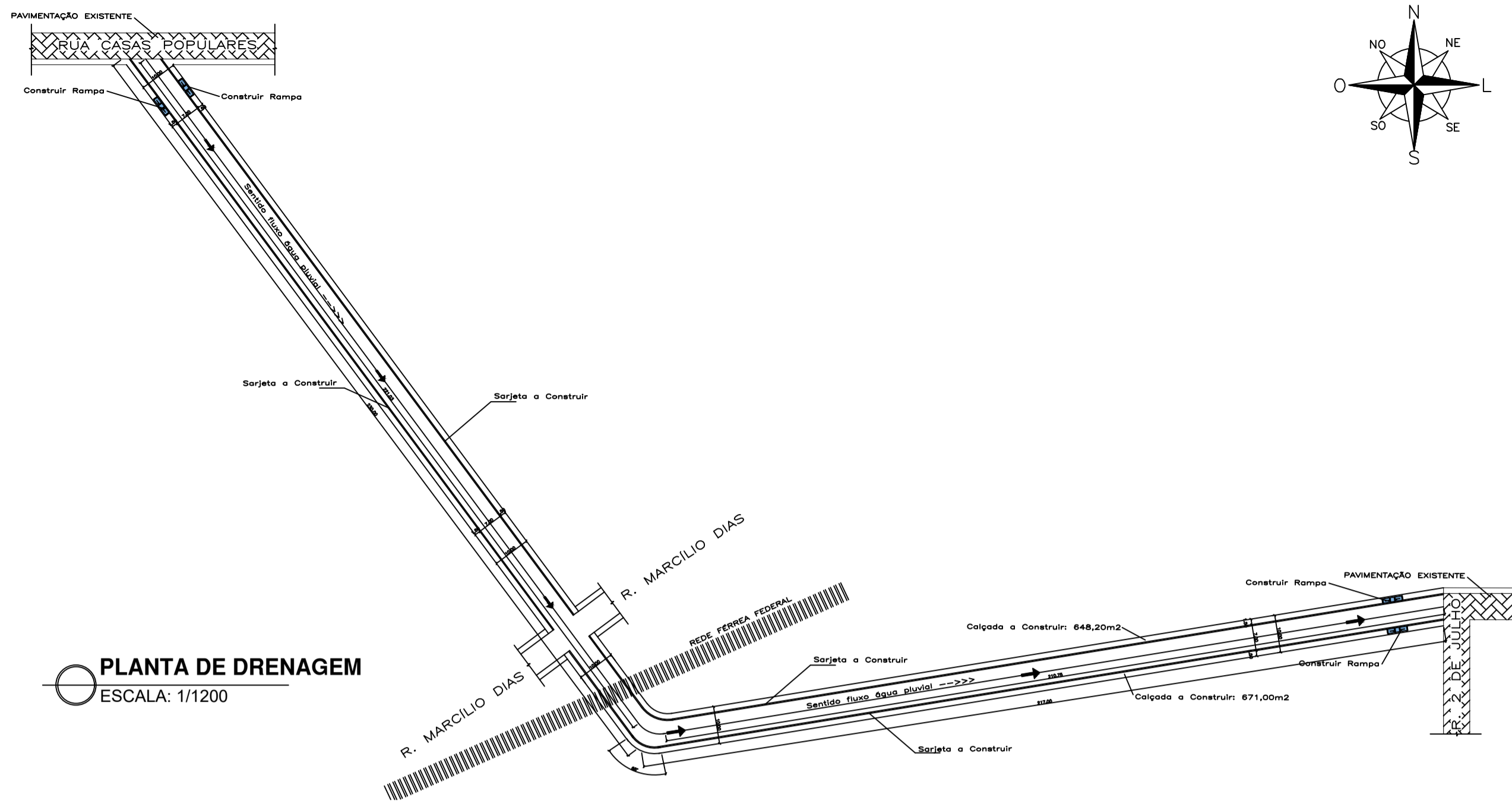
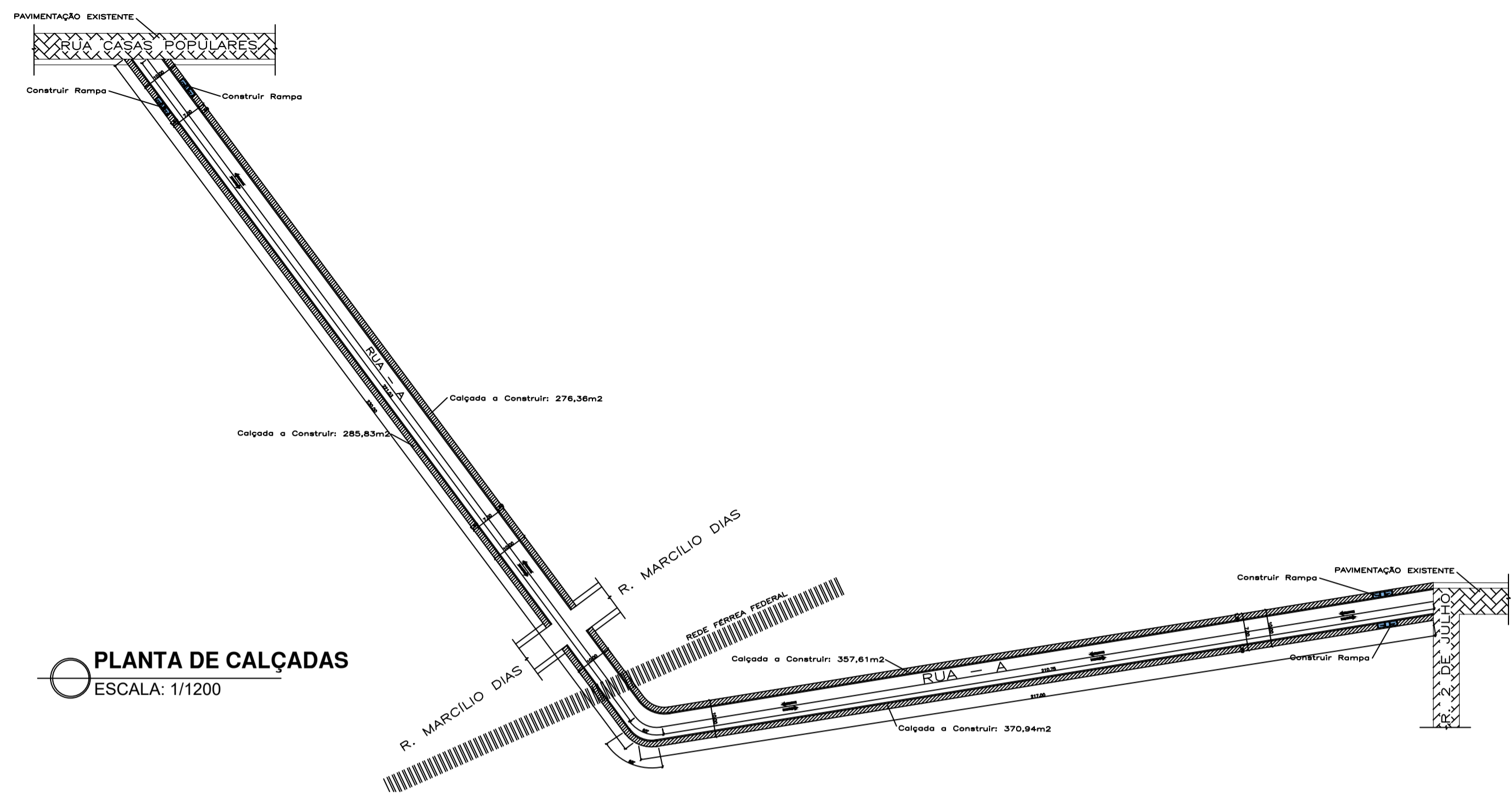

LEGENDA:

	RAMPA		CINTA DE CONFINAMENTO
	COTA		CALÇADA A EXECUTAR
	MEIO FIO		RUA A PAVIMENTAR
	SARJETA		SENTIDO FLUXO

CONVENÇÕES/PARÂMETROS PARA DRENAGEM SUPERFICIAL

$i_t$ =(inclinação transversal)=3% VELOCIDADES ADMISSÍVEIS DE ESCOAMENTO

$n=0.014$ (Calçamento em paralelo)  $V_{máx} < 4.50$  m/s

$V_{mín} > 0.50$  m/s

SEÇÃO TRANSVERSAL DAS SARJETAS  
Considerando a via como toda seção

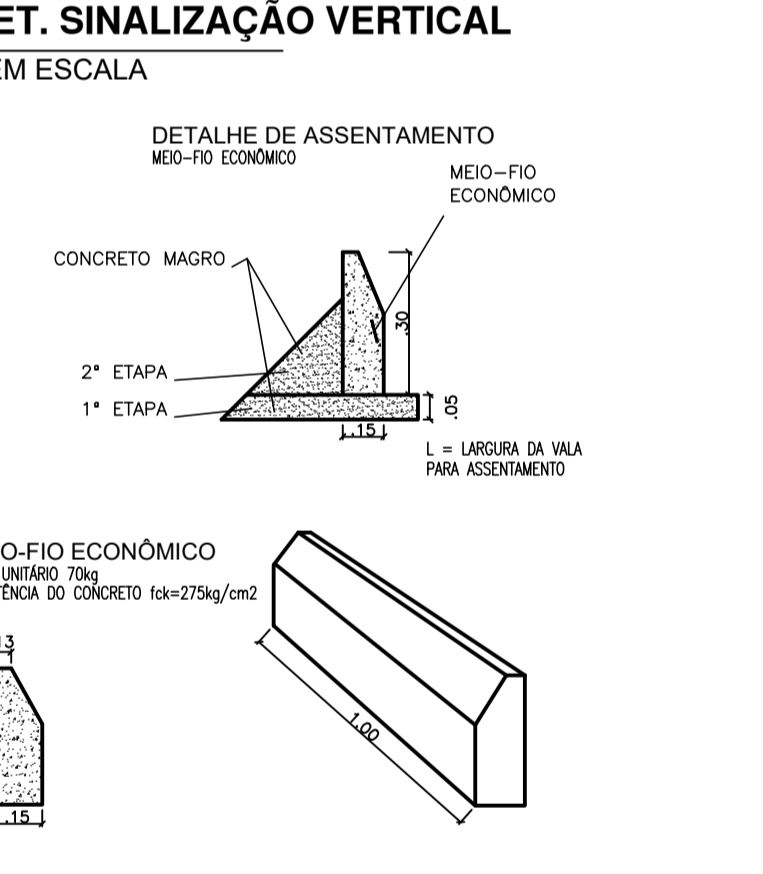
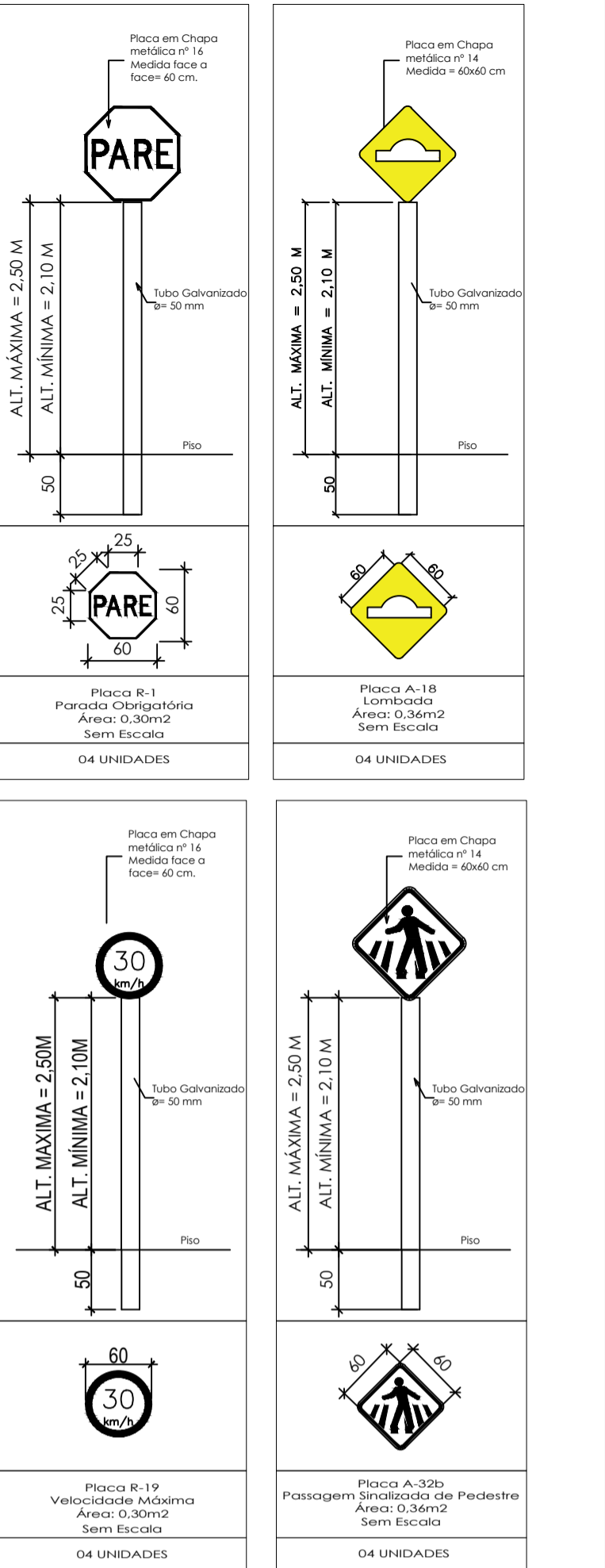
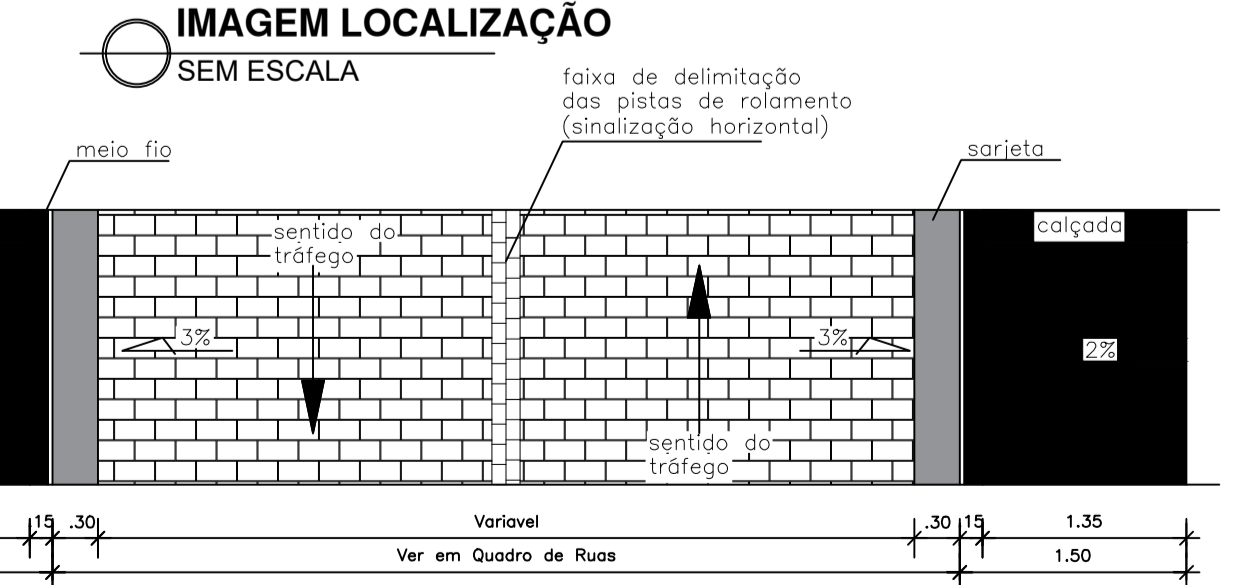
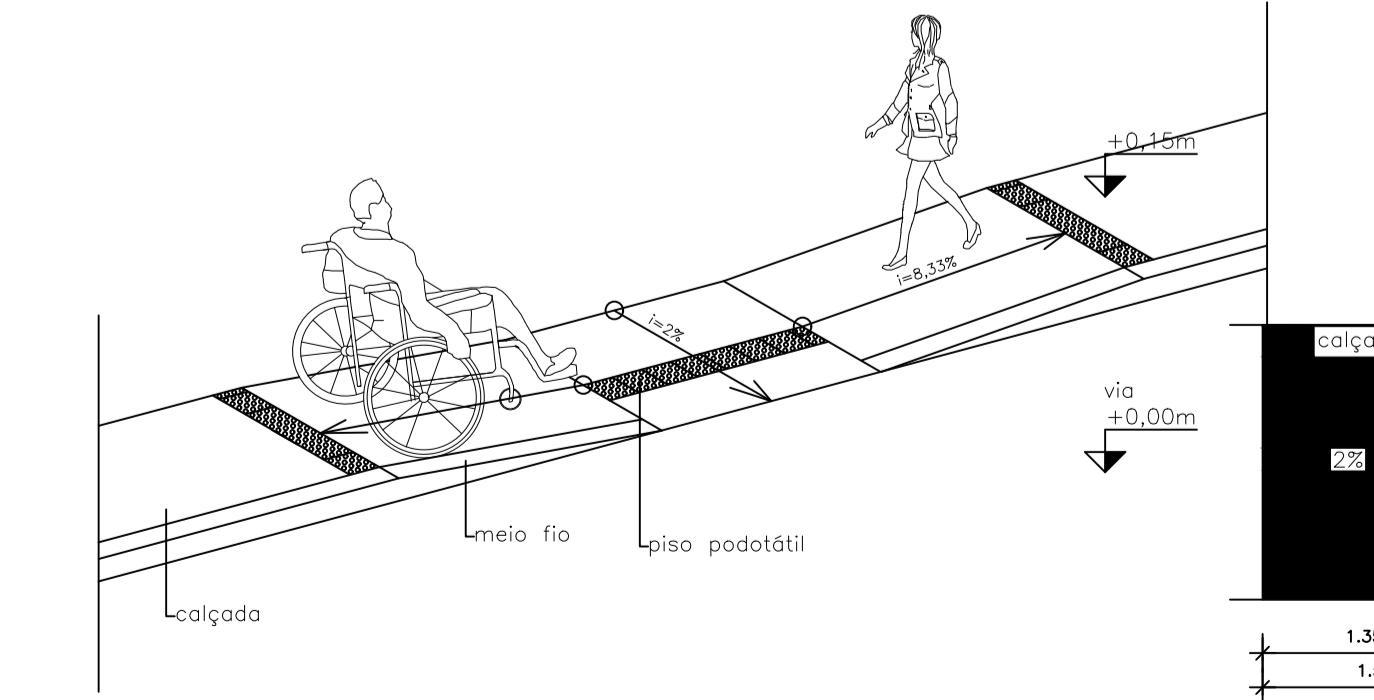
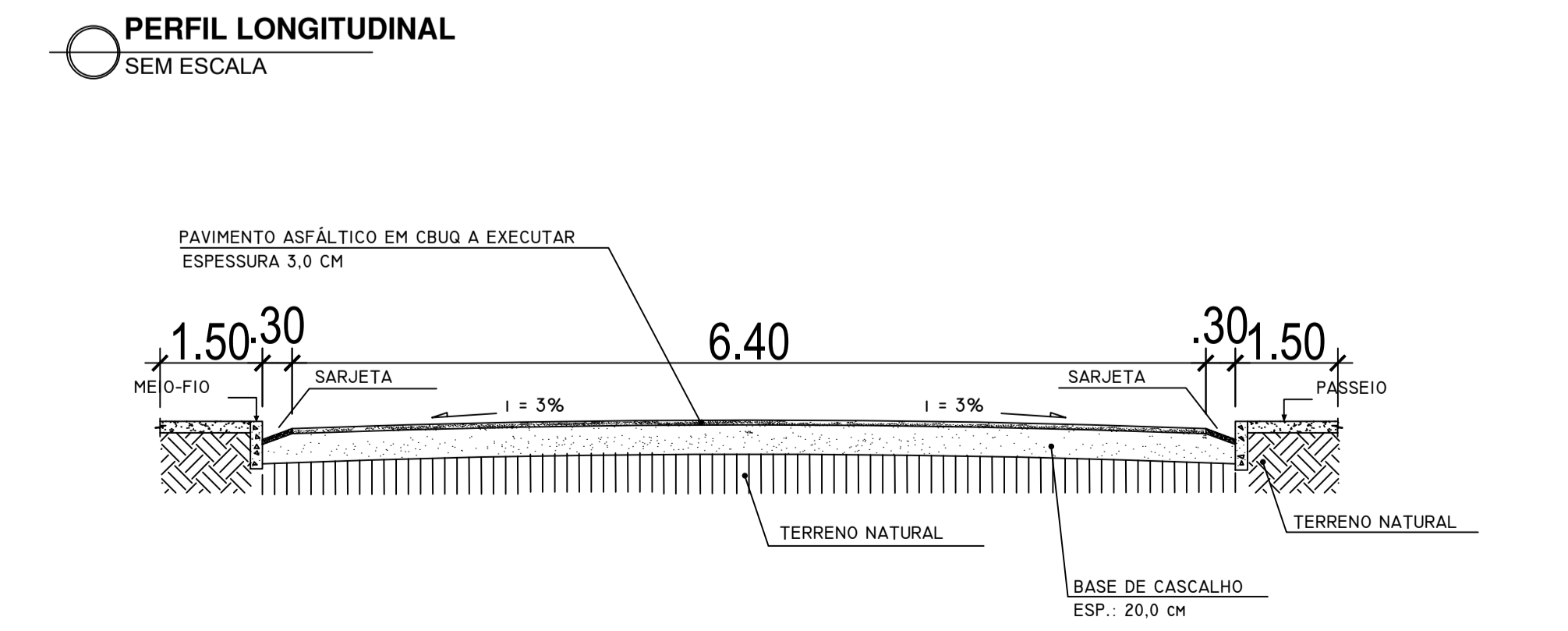
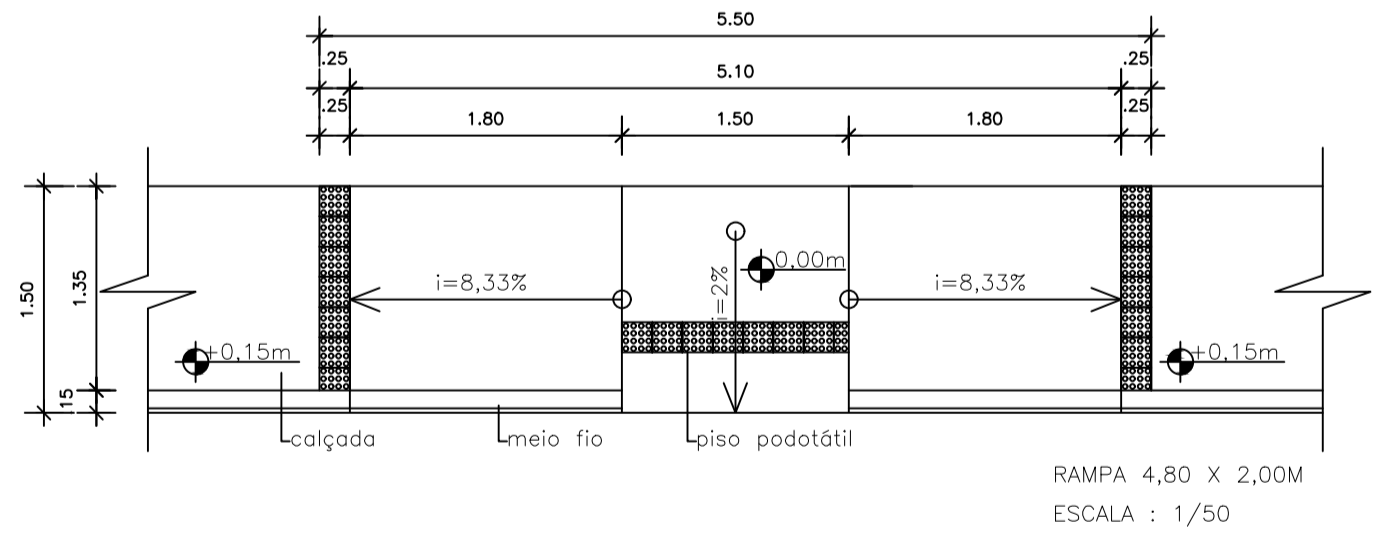
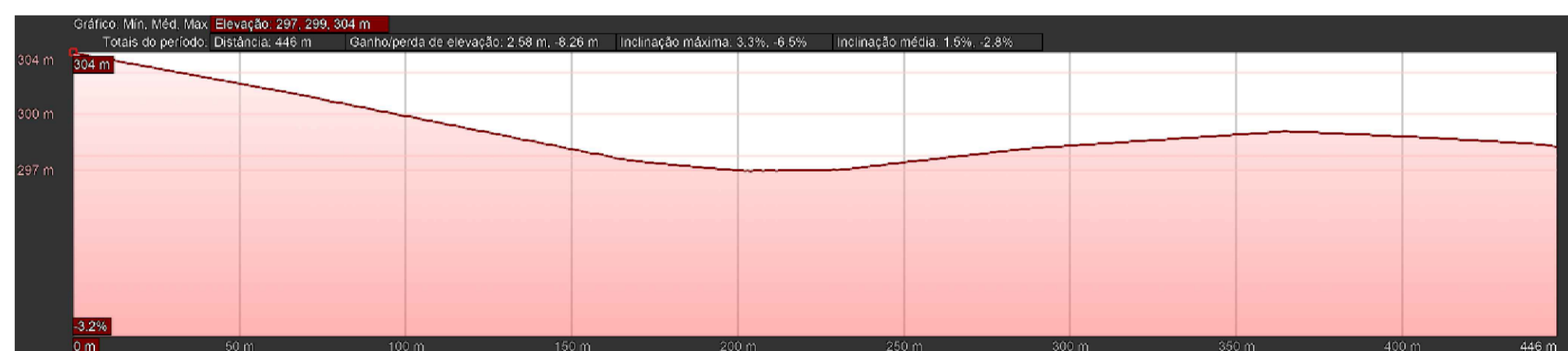

Gestor: \_\_\_\_\_

Resp. técnico: **MATEUS DA ROCHA**  
NASCIMENTO:05635692559

Assinado de forma digital por MATEUS DA ROCHA  
NASCIMENTO:05635692559

PROJETO ARQUITETÔNICO

**ABERTURA E PAVIMENTAÇÃO DE RUAS URBANAS**

Prefeitura de **Contendas do Sincorá**  
Governo da União e Justiça

Proprietário: PREFEITURA MUNICIPAL DE CONTENDAS DO SINCORÁ

Local da Obra: TRECHO BENTO – CASAS POPULARES

Título: PROJETO DE PAVIMENTAÇÃO PERFIL LONGITUDINAL

DETALHAMENTOS IMAGEM LOCALIZAÇÃO

Escala: INDICADAS

Data: FEVEREIRO/2026

Folha: 01/03

Resp. Técnico: Eng.º Civil Mateus da Rocha Nascimento  
CREA/BA Nº 051756120-4 VISTO MG 50822

Cadista: Mateus da Rocha Nascimento  
Cel (77)98888-7551

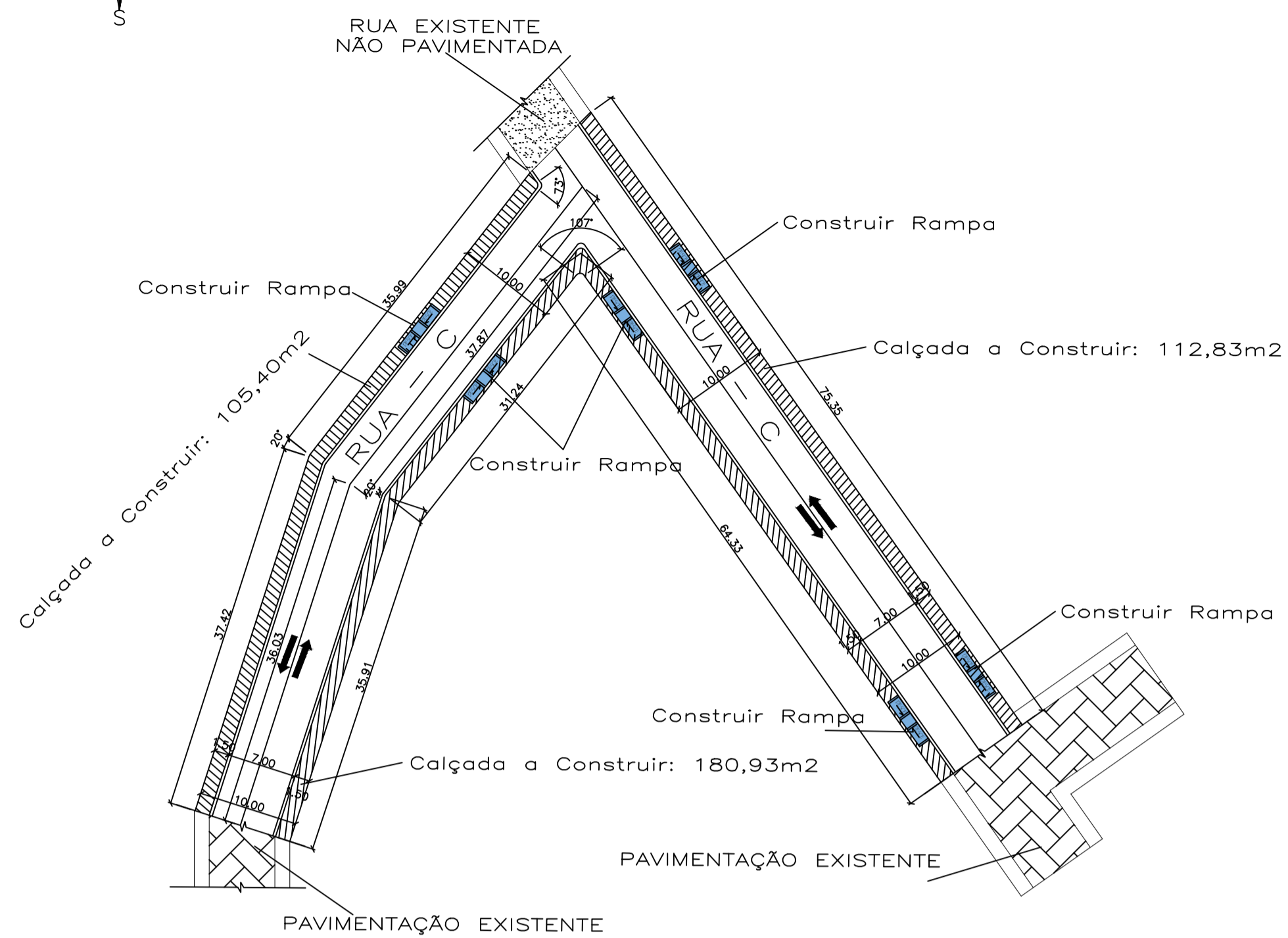
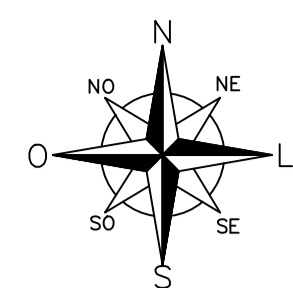

PLANTA DE CALÇADAS  
ESCALA: 1/500

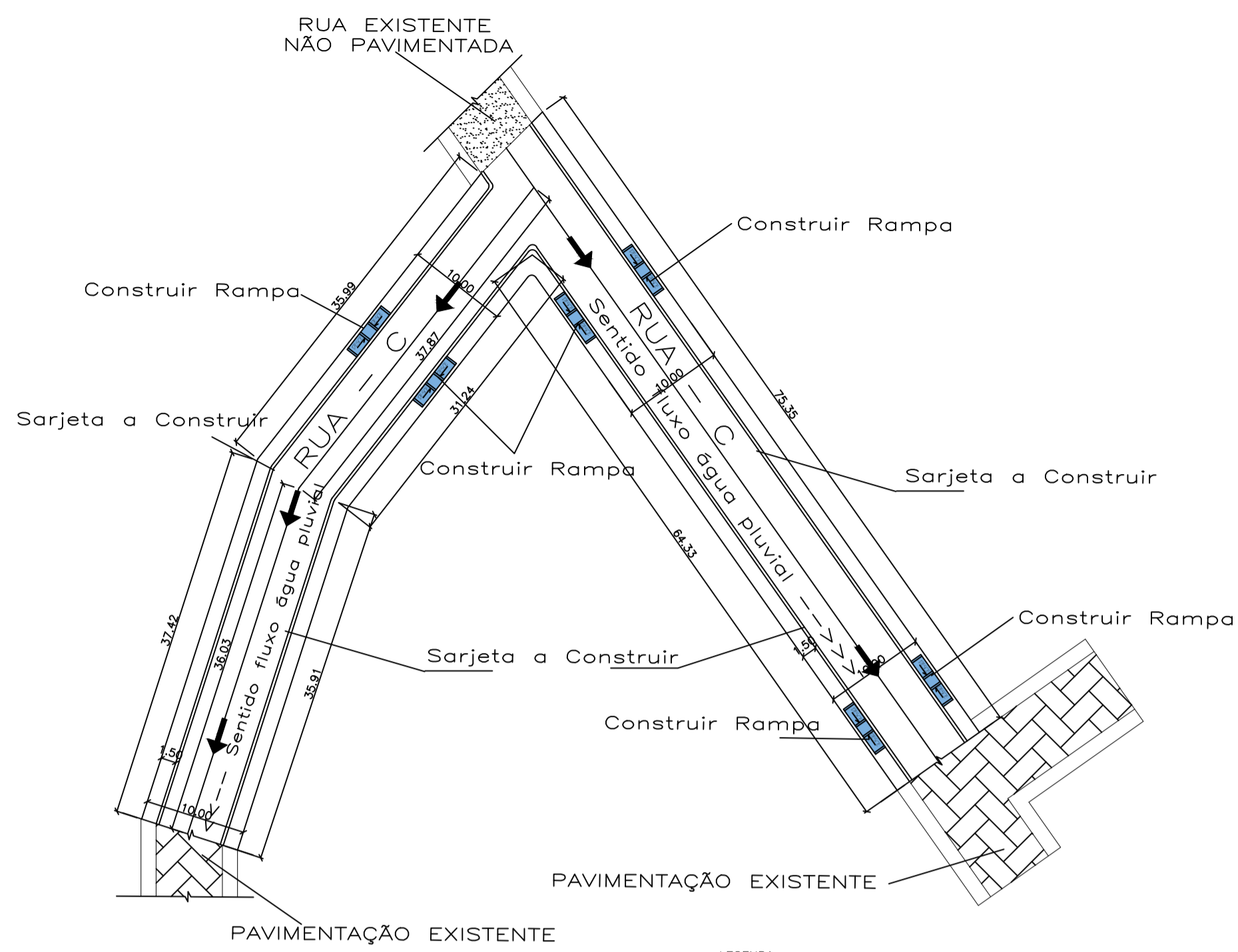

PLANTA DE DRENAGEM  
ESCALA: 1/500

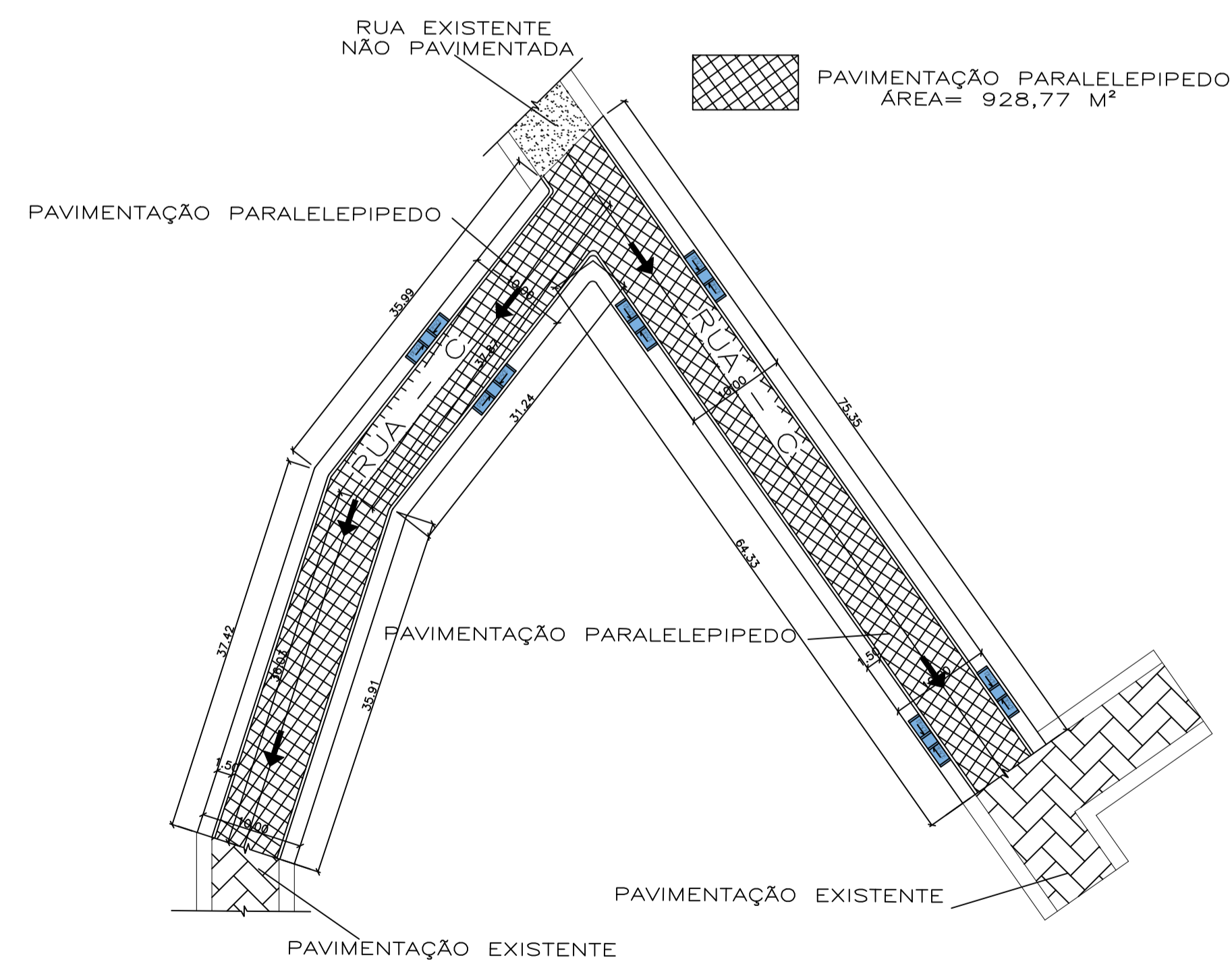

PLANTA DE PAVIMENTAÇÃO  
ESCALA: 1/500

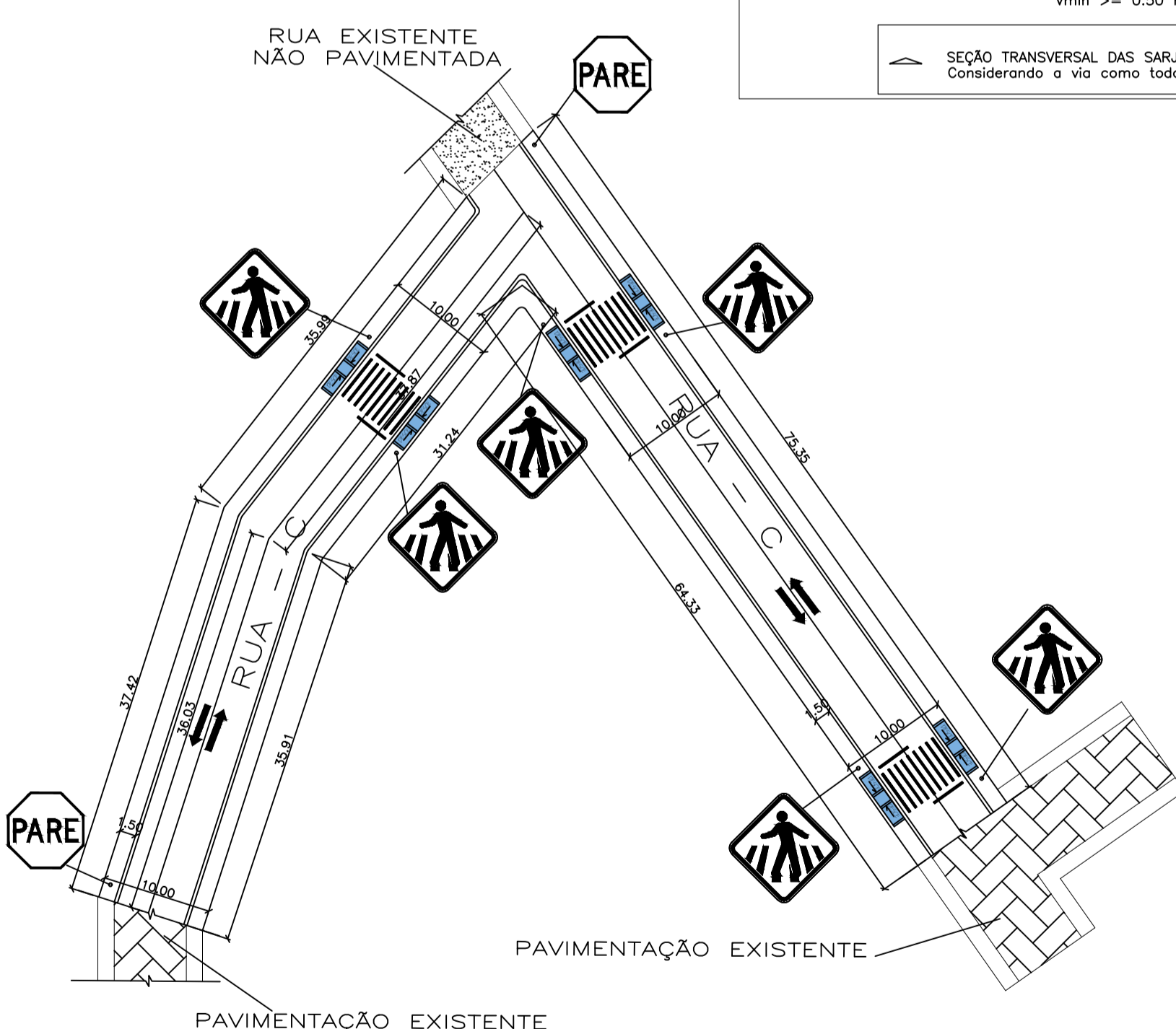

PLANTA DE SINALIZAÇÃO  
ESCALA: 1/500

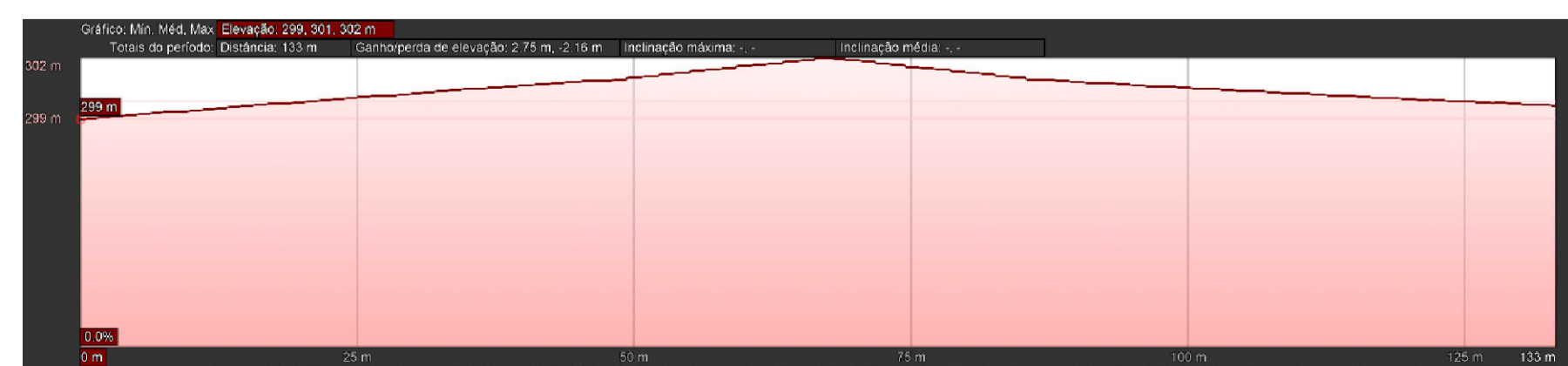

PERFIL LONGITUDINAL  
SEM ESCALA

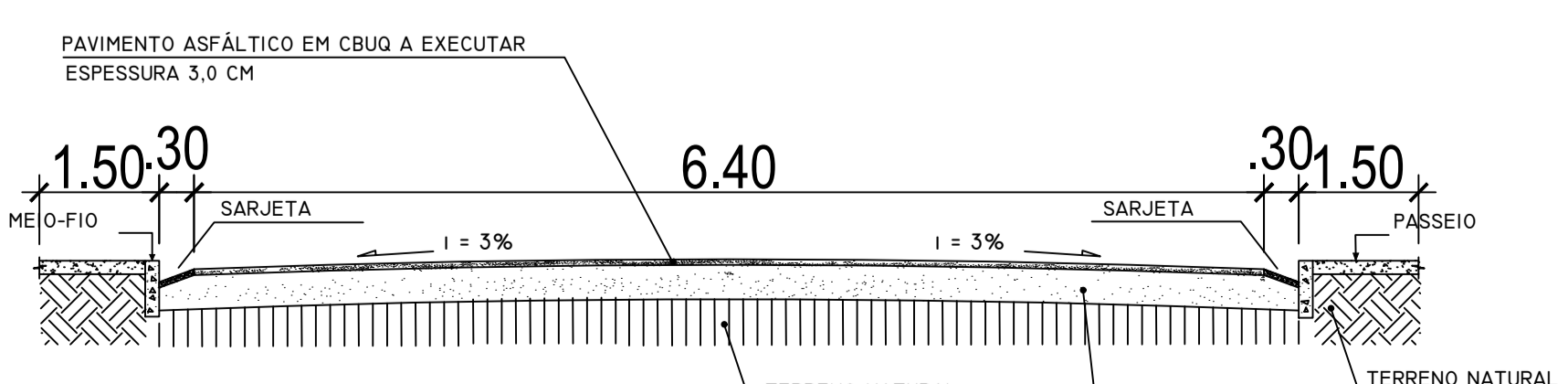

CORTE DE VIA  
ESCALA: 1/50

LEGENDA:

	RAMPA		CINTA DE CONFINAMENTO
	VAR		CALÇADA A EXECUTAR
	MEIO FIO		RUA A PAVIMENTAR
	SARJETA		SENTIDO FLUXO

CONVENÇÕES/PARÂMETROS PARA DRENAGEM SUPERFICIAL  
 IT=(inclinação transversal)=3% VELOCIDADES ADMISSÍVEIS DE ESCOAMENTO  
 n=0.014(Coeficiente de escoamento) Vmáx < 4,50 m/s  
 Vmín >= 0,50 m/s

SEÇÃO TRANSVERSAL DAS SARJETAS  
 Considerando a via como toda seção

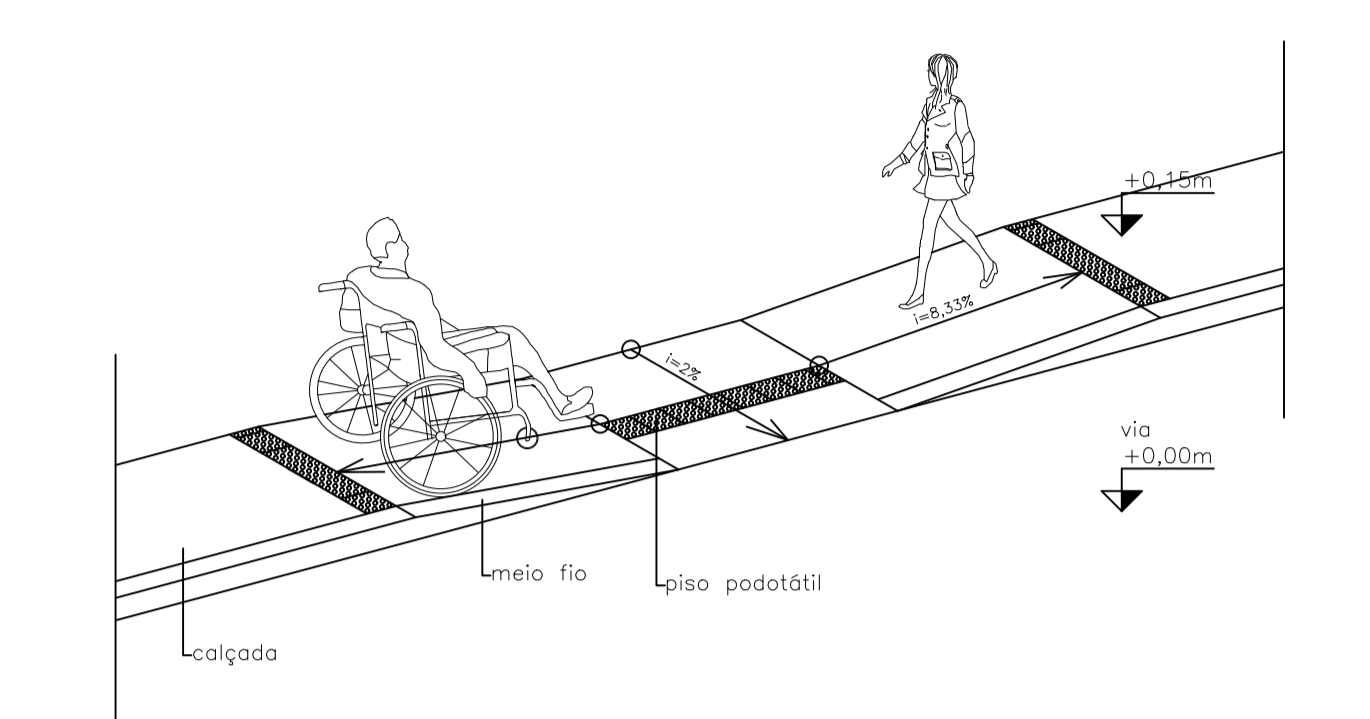
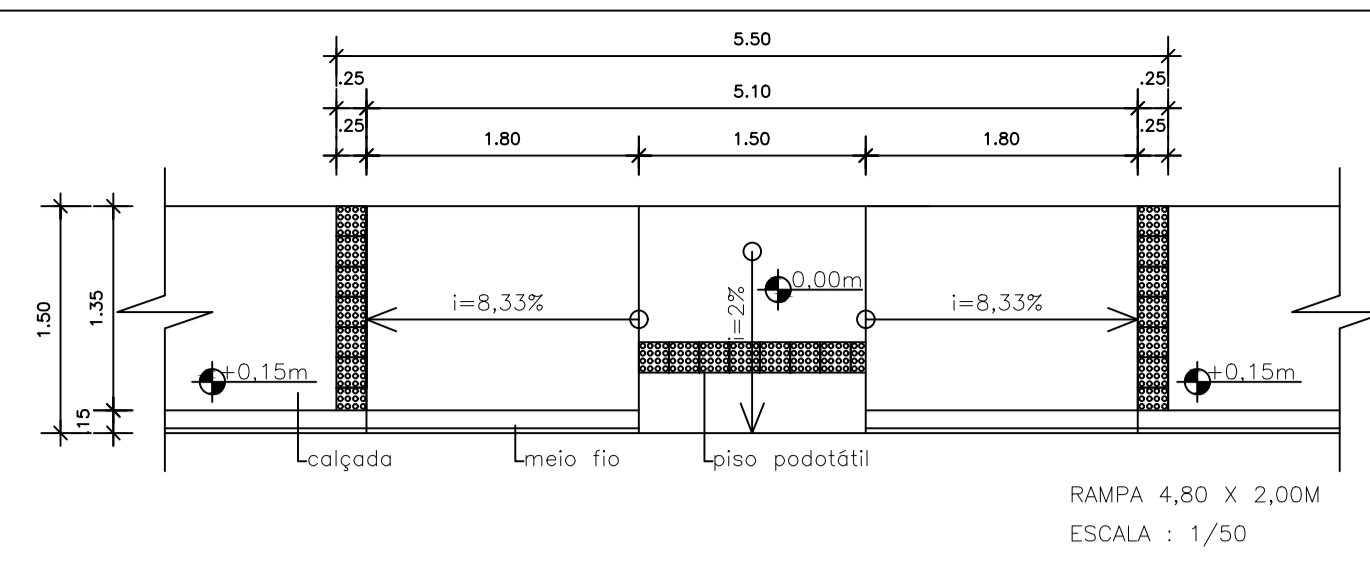

DET. RAMPA  
ESCALA: 1/75

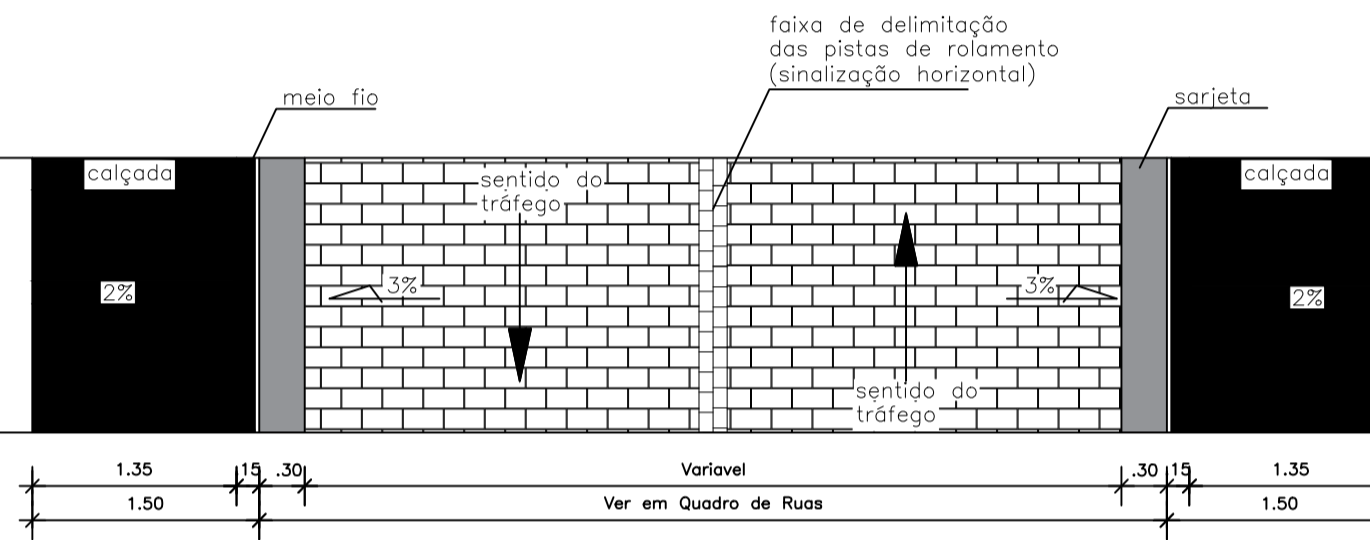

DET. PISTA ROLAMENTO  
ESCALA: 1/75



IMAGEM LOCALIZAÇÃO  
SEM ESCALA

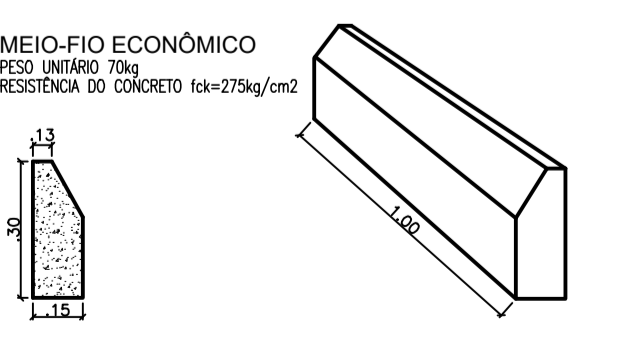
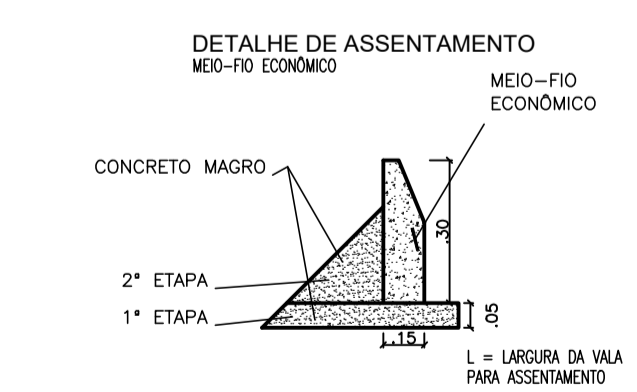

OBSERVAÇÃO: CINTA DE CONFINAMENTO COM UTILIZAÇÃO DE MEIO-FIO

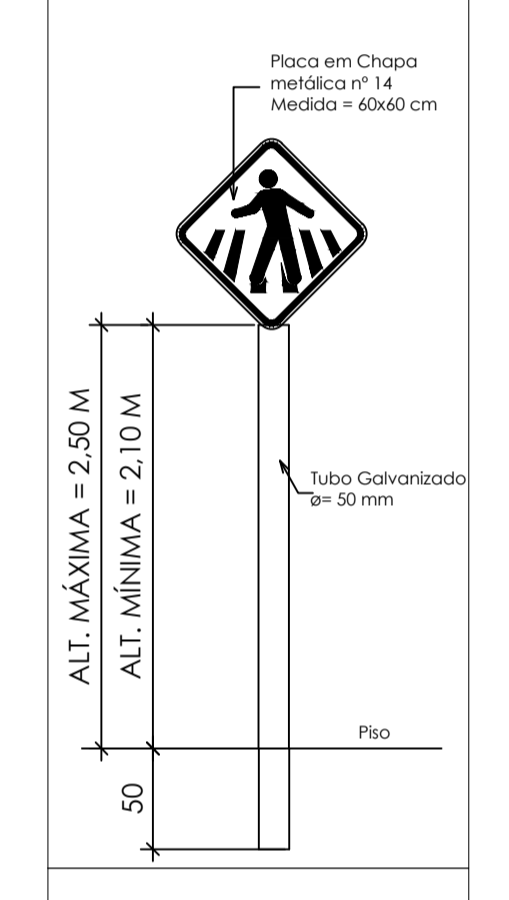
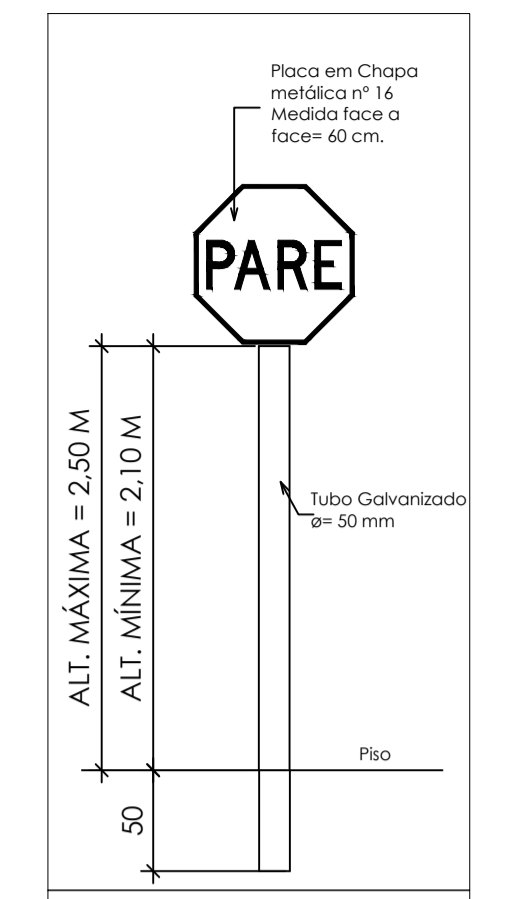

DET. SINALIZAÇÃO VERTICAL  
SEM ESCALA

Gestor: \_\_\_\_\_

Resp. técnico: **MATEUS DA ROCHA NASCIMENTO:05 635692559** Assinado de forma digital por MATEUS DA ROCHA NASCIMENTO:05635 692559

PROJETO ARQUITETÔNICO

**ABERTURA E PAVIMENTAÇÃO DE RUAS URBANAS**

Proprietário: PREFEITURA MUNICIPAL DE CONTENDAS DO SINCORÁ

Local da Obra: TRECHO – RUA DE ELIEL

Título: PROJETO DE PAVIMENTAÇÃO PERFIL LONGITUDINAL

DETALHAMENTOS IMAGEM LOCALIZAÇÃO

Escola: INDICADAS

Data: FEVEREIRO/2026

Folha: 03/03

Resp. Técnico: Eng.º Civil Mateus da Rocha Nascimento CREA/BA Nº 051756120-4 VISTO MG 50822

Cadista: Mateus da Rocha Nascimento Cel (77)98888-7551

## Edicao-1108 pdf

Código do documento 91fde0e9-9c47-4aeb-9a3b-da864207cd09



## Assinaturas



KAYROS TECNOLOGIA PUBLICACOES EVENTOS E CURSOS LT:33864512000155  
Certificado Digital  
sistema@publoffice.com.br  
Assinou

## Eventos do documento

### 26 May 2026, 10:34:04

Documento 91fde0e9-9c47-4aeb-9a3b-da864207cd09 **criado** por KAYRO DOS SANTOS SILVA (89604950-d6f9-4391-83f5-71946ac624de). Email:sistema@publoffice.com.br. - DATE\_ATOM: 2026-05-26T10:34:04-03:00

### 26 May 2026, 10:36:00

Assinaturas **iniciadas** por KAYRO DOS SANTOS SILVA (89604950-d6f9-4391-83f5-71946ac624de). Email: sistema@publoffice.com.br. - DATE\_ATOM: 2026-05-26T10:36:00-03:00

### 26 May 2026, 10:36:26

**ASSINATURA COM CERTIFICADO DIGITAL ICP-BRASIL** - KAYROS TECNOLOGIA PUBLICACOES EVENTOS E CURSOS LT:33864512000155 **Assinou** Email: sistema@publoffice.com.br. IP: 191.15.36.232 (191.15.36.232 porta: 2228). Dados do Certificado: C=BR,O=ICP-Brasil,OU=AC SAFEWEB RFB v5,CN=KAYROS TECNOLOGIA PUBLICACOES EVENTOS E CURSOS LT:33864512000155. - DATE\_ATOM: 2026-05-26T10:36:26-03:00

## Hash do documento original

(SHA256):d12941474043a8dd59e15854bdfb0a000298ed52a048912fcf360c98f14369f

(SHA512):cdac2a0a4a02394811151d56331cc3adc2d72f5607e4f82e9b70fd645d1c6693ce0d587bbd4e4826067d7269e3c3ca2e9e00b72e74d0193ade0c0fa836e65be7

Esse log pertence **única e exclusivamente** aos documentos de HASH acima



**Esse documento está assinado e certificado pela D4Sign**

**Integridade certificada no padrão ICP-BRASIL**

Assinaturas eletrônicas e físicas têm igual validade legal, conforme **MP 2.200-2/2001** e **Lei 14.063/2020**.